

# Sitaleicht. Preisliste 2024.

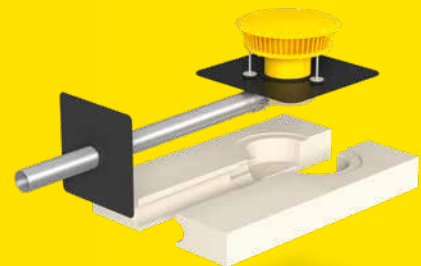
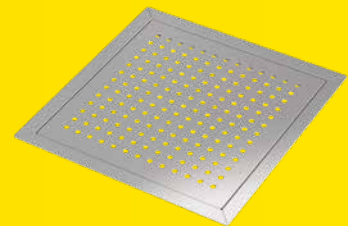
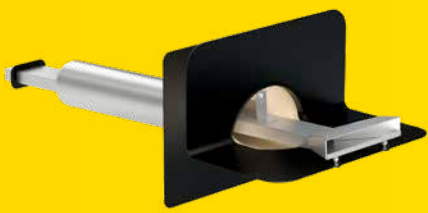

leicht entwässern.

# 1

## Sitaleicht

04 Sita Ansprechpartner

# 2

## Produkte

### Freispiegelgullys für Haupt- und Notentwässerung

08 Kombinationsmöglichkeiten  
09 **SitaStandard**  
12 **SitaTrendy**  
13 **SitaTrendy Schraubflansch**  
15 **Zubehör Freispiegelgullys**

F

### Druckströmungsgullys für Haupt- und Notentwässerung

18 Kombinationsmöglichkeiten  
19 **SitaDSS Profi / SitaDSS Profi Schraubflansch**  
21 **SitaDSS Ravana / SitaDSS Ravana Plus**  
22 **Zubehör Druckströmungsgullys**

DS

### Attikagullys für Haupt- und Notentwässerung

24 Kombinationsmöglichkeiten  
25 **SitaTurbo**  
26 **SitaTurbo Max**  
27 **SitaTurbo Umkehrdach**  
29 **Anschlussmanschetten SitaTurbo**  
32 **SitaRondo / SitaSpy**  
33 **SitaIndra**  
35 **SitaDSS Indra**  
36 **SitaVasant / SitaVasant Double**  
38 **SitaEasy**  
39 **SitaEasy Go / SitaEasy Plus**  
40 **Zubehör Attikagullys**  
41 **SitaSteel Rechteckspeier**

A

### Kaskade

42 SitaKaskade. Das praktische Bauteil-System  
43 **SitaKaskade Inside / SitaKaskade Durchführung Fluid**  
44 **SitaKaskade Flat**

K

### Balkon- und Terrassengullys

46 Kombinationsmöglichkeiten  
47 **SitaCompact**  
48 **SitaCompact Schraubflansch**  
49 **SitaCompact Fluid**  
51 **SitaCompact Near**  
53 **SitaCarport / SitaConcrete**  
54 **SitaMini**  
55 **Zubehör Balkon- und Terrassengullys**

BT

### Drainage

56 Kombinationsmöglichkeiten  
57 **SitaDrain® Klassik** (Stahl verzinkt/Edelstahl rostfrei)  
59 **SitaDrain® Endlos** (Stahl verzinkt)  
60 **SitaDrain® Terra** (Stahl verzinkt/Edelstahl rostfrei)  
61 **SitaDrain® Flächenrahmen** (Stahl verzinkt/Edelstahl rostfrei)  
62 **SitaDrain® Profilrahmen** (Stahl verzinkt/Edelstahl rostfrei)  
63 **SitaDrain® Kastenrinne** (Stahl verzinkt)  
65 **SitaDrain® Kastenrinne** (Edelstahl rostfrei)  
67 **SitaDrain® Wood** (Edelstahl rostfrei)  
68 **Zubehör Drainage**

D



**Wichtig!** Für alle Bestellungen und Lieferungen gelten die Verkaufs- und Lieferbedingungen (S. 117). Die genannten Preise gelten für Abnahmemengen je Einzelauftrag, je Lieferadresse.

- + Lieferung innerhalb Deutschlands frei Haus ab einem Netto-Auftragswert von 200 €
- + Mindermengenzuschlag: 20 €
- + Sperrgutzuschlag bei Längen von 1200 mm bis 2400 mm: 50 €
- + Sperrgutzuschlag bei Längen über 2400 mm: auf Anfrage

Technische Änderungen, auch ohne Ankündigung, vorbehalten. Alle Preise verstehen sich in Euro und gelten zuzüglich gesetzlicher Mehrwertsteuer. Die Preisliste ist gültig ab 1. Januar 2024. Ausführliche technische Angaben finden Sie unter: [sita-bauelemente.de](http://sita-bauelemente.de)

N

Viele unserer Produkte sind für die Notentwässerung geeignet.

<b>Gründach und Retention</b>	70	Kombinationsmöglichkeiten	<b>GR</b>
	71	<b>SitaGreen</b>	
	72	<b>SitaRetention</b>	
<b>Sanierungsgullys</b>	74	Einbaumaße und Kombinationsmöglichkeiten	<b>S</b>
	75	<b>SitaSani® / SitaSani® Schraubflansch</b>	
	78	<b>SitaSani® DSS / SitaSani® DSS Schraubflansch</b>	
<b>Lüftung und Rohrdurchführung</b>	80	Kombinationsmöglichkeiten	<b>LR</b>
	81	<b>SitaVent Systemlüfter</b>	
	81	<b>SitaVent Sanierungslüfter</b>	
	81	<b>SitaVent Rohrdurchführung</b>	
	82	<b>SitaVent Kaltdachlüfter</b>	
82	<b>SitaVent Revision</b>		
<b>Brandschutzgullys und -lüfter</b>	84	Kombinationsmöglichkeiten	<b>B</b>
	85	<b>SitaMulti</b>	
	88	<b>SitaDSS Multi</b>	
	90	<b>SitaFireguard®</b>	
	92	<b>SitaDSS Fireguard®</b>	
	93	<b>SitaVent Fireguard®</b>	
	93	<b>SitaFireguard® Rohrdurchführung</b>	
94	<b>Zubehör Brandschutzgullys</b>		
<b>SitaPipe Edelstahl Rohrsystem</b>	96	Kombinationsmöglichkeiten	<b>P</b>
	97	<b>SitaPipe Edelstahl Rohr</b>	
	98	<b>SitaPipe Edelstahl Bogen</b>	
	99	<b>SitaPipe Edelstahl Reinigungsrohr / Rohrschelle / Sicherungsschelle</b>	
	100	<b>SitaPipe Edelstahl Abzweig</b>	
<b>SitaPipe PP Rohrsystem</b>	104	Kombinationsmöglichkeiten	
	105	<b>SitaPipe PP Rohr / Bogen</b>	
	106	<b>SitaPipe PP Reinigungsrohr / Abzweig / Doppelsteckmuffe</b>	
	107	<b>SitaPipe PP Übergangsstück / Rohrschelle</b>	

## 3

### Extras

110	Sita Übersicht Einbaumaße
114	Das Sita Sortiment in der Übersicht
116	Sita Ersatzteile
117	Sita Verkaufs- und Lieferbedingungen
118	Sita ist ausgezeichnet
119	Sita Berechnungsservice
120	Sita x Lock Book
122	Anschlussmanschetten

Informationspflicht gemäß Art. 33 REACH-Verordnung (SVHC-/Kandidatenliste):

Nach REACH-Verordnung Art. 33 sind wir verpflichtet mitzuteilen, dass die bei Sita eingesetzten Messing-Bestandteile in ausgewählten Artikeln\* mehr als 0,1 % Blei (EG-Nr. 231-100-4 / CAS-Nr. (EG-Verzeichnis) 7439-92-1) enthalten. Da Blei als Legierungsbestandteil fest gebunden ist und somit keine Exposition zu erwarten ist, sind keine zusätzlichen Angaben zur sicheren Verwendung notwendig.

\* Messingmuttern, Messinghülsen, Messingbuchsen enthalten in: SitaMore Anstaulement, SitaDrain®, SitaGreen Gründachschacht, SitaTurbo Dampfsperplatte starr, SitaTurbo Terrassenbausatz + Höhenausgleichsstück, SitaEasy Kiesfang, Schraubensets von: SitaTurbo, SitaDSS Ravana, SitaRondo, SitaKaskade Inside, SitaMulti

# Sita direkt. Ansprechpartner Vertrieb.

## PLZ-BEREICH

## AUSSENDIENST

## INNENDIENST

**Ost**  
01000-09999  
98000-99999



**Harald Männel**  
TecBa GmbH  
Dorfstraße 141a  
08428 Langenbernsdorf  
T +49 36608 216197  
F +49 36608 216196  
M +49 151 67100200  
E harald.maennel@t-online.de



**Julia Bockey**  
T +49 2522 8340-153  
E j.bockey@sita-baelemente.de

**Nordost**  
10000-19999  
39000-39999



**Michael Muchow**  
Maränenweg 6  
16348 Wandlitz  
T +49 33397 272486  
F +49 33397 272487  
M +49 173 2326104  
E muchow@hv-muchow.de



**Hartmut Vogt**  
T +49 2522 8340-148  
E h.vogt@sita-baelemente.de

**Nord**  
20000-29999



**Hartmut Voigts**  
Sielwall 83  
28203 Bremen  
T +49 421 794888-8  
F +49 421 794888-9  
M +49 177 7948888  
E hartmut.voigts@arcor.de



**Angelika Udovicic**  
T +49 2522 8340-172  
E a.udovicic@sita-baelemente.de

**Mitte**  
30000-38999



**Ira Böhlend**  
Handelsvertretung Böhlend  
Posener Straße 12  
31228 Peine  
T +49 5171 507707-1  
F +49 5171 507707-3  
M +49 171 2479599  
E HVBoehland@sita-baelemente.de

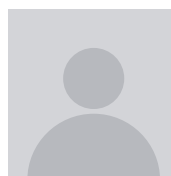

**N.N.**  
T +49 2522 8340-147  
E vertrieb@sita-baelemente.de

**Nordwest**  
40000-40999  
42000-42999  
44000-45999  
48000-49999  
51000-51999  
57000-59999



**Karl-Heinz Huckschlag**  
Huckschlag Handelsvertretung GmbH  
Am Hixterwald 2b  
59439 Holzwickede  
T +49 2301 1879-460  
M +49 1575 7978286  
E info@hv-huckschlag.de



**Stefanie Eikelmann**  
T +49 2522 8340-144  
E s.eikelmann@sita-baelemente.de

**West**  
41000-41999  
46000-47999  
50000-50999  
52000-56999  
60000-61999  
63000-63699  
65000-67999



**Jens Klee und Claas Ahland**  
Jens Klee & Claas Ahland GbR  
Knappmannhöhe 8  
45145 Essen  
T +49 201 757073  
F +49 201 753821



**Hartmut Vogt**  
T +49 2522 8340-148  
E h.vogt@sita-baelemente.de



Jens Klee:  
M +49 173 2918795  
E j.klee@kuae.de  
  
Claas Ahland:  
M +49 172 2312792  
E c.ahland@kuae.de

**Sita ist immer für Sie da.** Sie sind gerade mitten in der Planung und suchen die ideale Entwässerungslösung? Ob Fachhandel, Architekt, Planer oder Anwender: Hier finden Sie genau Ihren Ansprechpartner.

**PLZ-BEREICH**

**AUSSENDIENST**

**INNENDIENST**

**Südwest**

63700-64999  
68000-69999  
97600-97999



**Timo Lohrey**

Handelsvertretung Uwe Knorr  
Marktweg 4  
63636 Brachtal-Streitberg  
T +49 6054 900476  
F +49 6054 900478  
M +49 151 70130301  
E lohrey@handelsvertretung.warmwohnen.de



**Birgit Hartkamp**

T +49 2522 8340-143  
E b.hartkamp@sita-baelemente.de

76000-79999



**Benjamin Bruder**

Handelsvertretung Uwe Knorr  
Im Hubfeld 19  
77797 Ohlsbach  
T +49 7803 601071  
F +49 7803 928138  
M +49 176 61057551  
E mail@benjaminbruder.de

70000-75999  
88000-89999



**Uwe Knorr**

Franz-Lutz-Straße 8  
74391 Erligheim  
T +49 7143 2601-30  
F +49 7143 2601-31  
M +49 171 8187849  
E uweknorr.handelsvertretungen@t-online.de

**Südost**

80000-87999  
90000-93999  
94000-97599



**Stefan Schönemann**

Abdichtungssysteme Schönemann GmbH  
Bürgermeister-Promm-Straße 2  
91781 Weißenburg  
T +49 9141 87722-0  
F +49 9141 87722-22  
M +49 173 9595052  
E info@dichte-flachdaecher.de



**Christine Kather**

T +49 2522 8340-146  
E c.kather@sita-baelemente.de

**Österreich**



**Gernot Holzinger**

Sennweg 1  
4030 Linz  
T +43 732 316049  
F +43 732 316049  
M +43 664 4825524  
E sita.g.holzinger@aon.at



**Sarah Möller**

T +49 2522 8340-149  
E s.moeller@sita-baelemente.de

**Vertriebsinnendienst  
Freispiegelentwässerung**

**T +49 2522 8340-140**

**E vertrieb@sita-baelemente.de**

# Sita direkt. Ansprechpartner Vertrieb.

## INNENDIENST DRUCKSTRÖMUNGSENTWÄSSERUNG

---

Überregional



**Jörn Großeschallau**  
T +49 2522 8340-157  
E j.grosseschallau@sita-baelemente.de



**Dennis Reinhold**  
T +49 2522 8340-158  
E d.reinhold@sita-baelemente.de



**Natalia Abazovic**  
T +49 2522 8340-194  
E n.abazovic@sita-baelemente.de



**Celine Schramm**  
T +49 2522 8340-390  
E c.schramm@sita-baelemente.de



**Julian Brinkamp**  
T +49 2522 8340-155  
E j.brinkamp@sita-baelemente.de



**Mariele Voges**  
T +49 2522 8340-162  
E m.voges@sita-baelemente.de

## BUSINESS DEVELOPMENT MANAGER & REGIONALTECHNIKER

---

Überregional



**Business Development Manager  
Cengiz Karadeniz**  
T +49 2522 8340-362  
M +49 172 5746343  
E c.karadeniz@sita-baelemente.de



**Regionaltechniker Nord  
Jörg Wallbaum**  
M +49 172 7729868  
E j.wallbaum@sita-baelemente.de



**Regionaltechniker West  
Daniel Fecke**  
M +49 173 5935414  
E d.fecke@sita-baelemente.de



**Regionaltechniker Süd  
Thomas Glunz**  
T +49 2522 8340-364  
M +49 152 54926244  
E t.glunz@sita-baelemente.de

**Vertriebsinnendienst  
Druckströmungsentwässerung**  
T +49 2522 8340-150  
E vertriebds@sita-baelemente.de

# Sita direkt. Technischer Service.

## ANWENDUNGSTECHNIKER

---

### Überregional



**Frank Birwe**  
T +49 2522 8340-163  
E f.birwe@sitbauelemente.de



**Carsten Meier**  
T +49 2522 8340-167  
E c.meier@sitbauelemente.de



**Thomas Dreisilker**  
T +49 2522 8340-151  
E t.dreisilker@sitbauelemente.de



**Dennis Pohlmann**  
T +49 2522 8340-367  
E d.pohlmann@sitbauelemente.de



**Ivan Eremin**  
T +49 2522 8340-369  
E i.eremin@sitbauelemente.de



**Rolf Prang**  
T +49 2522 8340-165  
E r.prang@sitbauelemente.de



**Jörg Kemper**  
T +49 2522 8340-366  
E j.kemper@sitbauelemente.de



**Ute Weiß**  
T +49 2522 8340-168  
E u.weiss@sitbauelemente.de

















































**Dominic Kortenbusch**  
T +49 2522 8340-171  
E d.kortenbusch@sitbauelemente.de

**Technischer Service**  
**Flachdachentwässerung und**  
**Gratis-Berechnungsservice**  
T +49 2522 8340-160  
E [technik@sitbauelemente.de](mailto:technik@sitbauelemente.de)

# Kombinationsmöglichkeiten

## Freispiegelgullys

Zubehör	Produktserie							
	SitaStandard senkrecht	SitaStandard Stufengully	SitaStandard abgewinkelt	SitaTrendy senkrecht	SitaTrendy abgewinkelt	SitaTrendy Schraubflansch senkrecht	SitaTrendy Schraubflansch abgewinkelt	
								
<b>SitaMore Rohrman- schetten- heizung</b> 								
<b>SitaMore Verstärkungs- blech für Stahltrapez- blechdächer</b> 								
<b>SitaMore Kiesfang Allround</b> 								
<b>SitaMore Terrassenbausatz für genutzte Dächer</b> 								
<b>SitaMore Dampfsperplatte</b> 								
<b>SitaAttika Fassaden- Abdeckplatte</b> 								
<b>SitaMore Dichtmanschette für WDVS</b> 								

 Den SitaMulti finden Sie in der Kategorie Brandschutz.



# SitaStandard

## Freispiegelgullys

### SitaStandard senkrecht

aus Polyurethan, wärmegeämmt, nach DIN EN 1253-2, mit eingeschäumter Wunschanschlussmanschette, mit Kiesfang.



DN	OD*	Artikelnummer	Empf. VK €
70	75	10 02 xx	110,00
100	110	10 04 xx	
125	125	10 06 xx	
150	160	10 08 xx	125,00
200	200	10 10 xx	

\* OD = Außendurchmesser (mm)

### SitaStandard senkrecht beheizt

wie zuvor beschrieben, jedoch mit einem eingeschäumten selbstregelnden Heizelement und einem 2,0 m langen Anschlusskabel für 230 V, ca. 10 W. Es wird kein Trafo benötigt.



DN	OD*	Artikelnummer	Empf. VK €
70	75	10 03 xx	204,00
100	110	10 05 xx	
125	125	10 07 xx	
150	160	10 09 xx	208,00
200	200	10 11 xx**	

\* OD = Außendurchmesser (mm)

\*\* Inklusive Rohrmanschettenheizung

### SitaStandard abgewinkelt

aus Polyurethan, wärmegeämmt, nach DIN EN 1253-2, mit eingeschäumter Wunschanschlussmanschette, mit Kiesfang. Stutzenneigung 3°.



DN	OD*	Artikelnummer	Empf. VK €
70	75	10 14 xx	161,00
100	110	10 16 xx	
125	125	10 18 xx**	

\* OD = Außendurchmesser (mm)

\*\* Mit Übergang von DN 100 auf DN 125

### SitaStandard abgewinkelt beheizt

wie zuvor beschrieben, jedoch mit einem eingeschäumten selbstregelnden Heizelement und einem 2,0 m langen Anschlusskabel für 230 V, ca. 10 W. Es wird kein Trafo benötigt. Stutzenneigung 3°.



DN	OD*	Artikelnummer	Empf. VK €
70	75	10 15 xx	225,00
100	110	10 17 xx	
125	125	10 19 xx**	

\* OD = Außendurchmesser (mm)

\*\* Mit Übergang von DN 100 auf DN 125

# SitaStandard Freispiegelgullys



## SitaStandard Stufengully

aus Polyurethan, wärmegeklämmt, nach DIN EN 1253-2, mit eingeschäumter Wunschanschlussmanschette, mit Kiesfang.

DN	OD*	Artikelnummer	Empf. VK €
70 / 100	75	10 30 xx	<b>112,00</b>

\* OD = Außendurchmesser (mm)



## SitaStandard Aufstockelement

aus Polyurethan, wärmegeklämmt, nach DIN EN 1253-2, mit Dichtring, für Dämmstoffstärken von 60 mm bis 520 mm. Mit eingeschäumter Wunschanschlussmanschette.

Dämmstoffstärke (mm)	Artikelnummer	Empf. VK €
60-160	10 25 xx	<b>106,00</b>
60-220	10 26 xx	<b>117,00</b>
60-520	10 50 xx	<b>144,00</b>

# SitaStandard Freispiegelgullys

Neu!



## SitaMore Anstaeuelement N

für SitaStandard und SitaMulti Dachgullys und Aufstockelemente, zur Notentwässerung, aus Polyamid, einstellbare Höhe der Einlaufkante von 25 mm bis 200 mm, bei den Höhen der Einlaufkante von 35 mm bis 50 mm ist es erforderlich die Gewindestifte der SitaMulti Gullys zu kürzen. Mit mehrlippigem Winkeldichtring zur Abdichtung des Anstaeuelementes zum Dachablauf bzw. des Aufstockelementes. Mit drei stufenlos höhen-einstellbaren Gummimetallpuffern, mit geschlossenem Deckel, mit großem Einlauftopf zur Erhöhung der Ablaufleistung.

Anstauhöhe von - bis (mm)	Artikelnummer	Empf. VK €
25-105	10 90 01	<b>82,00</b>
85-150	10 90 07	<b>87,00</b>
135-200	10 90 08	<b>89,00</b>



## SitaMore Anstauring N

aus PE-HD für SitaIndra, SitaStandard, SitaMulti Dachgullys, für die Notentwässerung unter Terrassenbelag auf Stelzlagern, in einer Höhe von 300 mm, individuell kürzbar, mit mehrlippigem Dichtring.

Artikelnummer	Empf. VK €
10 90 87	<b>78,00</b>



## SitaStandard Dämmkörper Gully

aus extrudiertem Polystyrolschaum (XPS) WLG 040, BSK E\*, als Wärmedämmung und Einbauhilfe des SitaStandard Dachgullys senkrecht bis DN 125.

Höhe (mm)	Artikelnummer	Empf. VK €
220	E 10 90 03	<b>114,00</b>

\*Baustoffklasse gemäß DIN EN 13501-1

## SitaStandard abgewinkelt Dämmkörper

aus Polyurethan mit Aluminium Deckschichten, 800 mm x 500 mm x 180 mm, Wärmeleitfähigkeit  $\lambda = 0,023 \text{ W/m}^2\text{K}$ , Druckfestigkeit 120 kPa, BSK E\*, als Einbauhilfe und Wärmedämmung zur Verhinderung von Wärmebrücken für SitaStandard abgewinkelt DN 100.

Höhe (mm)	Artikelnummer	Empf. VK €
180	10 90 09	<b>196,00</b>

\*Baustoffklasse gemäß EN 13501-1

## SitaStandard Dämmkörper Aufstockelement

aus Polyurethan, 500 mm x 500 mm, Wärmeleitfähigkeit  $\lambda = 0,025 \text{ W/m}^2\text{K}$ , Druckfestigkeit 200 kPa, Rohdichte ca.  $50 \text{ kg/m}^3$ , BSK E\*, als Einbauhilfe und Wärmedämmung zur Verhinderung von Wärmebrücken.

Höhe (mm)	Artikelnummer	Empf. VK €
60	10 90 06	<b>38,00</b>
100	10 90 05	<b>56,00</b>

\*Baustoffklasse gemäß EN 13501-1

# SitaTrendy Freispiegelgullys



## SitaTrendy senkrecht

aus Polyurethan, wärmegeädämmt, nach DIN EN 1253-2, mit eingeschäumter Wunschanschlussmanschette, mit Kiesfang.

DN	OD*	Artikelnummer	Empf. VK €
70	75	15 02 xx	102,00
90	90	15 01 xx	
100	110	15 04 xx	
125	125	15 06 xx	

\* OD = Außendurchmesser (mm)



## SitaTrendy senkrecht beheizt

wie zuvor beschrieben, jedoch mit einem eingeschäumten selbstregelnden Heizelement und einem 2,0 m langen Anschlusskabel für 230 V, ca. 10 W. Es wird kein Trafo benötigt.

DN	OD*	Artikelnummer	Empf. VK €
70	75	15 03 xx	191,00
100	110	15 05 xx	
125	125	15 07 xx	

\* OD = Außendurchmesser (mm)



## SitaTrendy abgewinkelt

aus Polyurethan, wärmegeädämmt, nach DIN EN 1253-2, mit eingeschäumter Wunschanschlussmanschette, mit Kiesfang. Stutzenneigung 3°.

DN	OD*	Artikelnummer	Empf. VK €
70	75	15 14 xx	148,00
100	110	15 16 xx	
125	125	15 18 xx**	

\* OD = Außendurchmesser (mm)

\*\* Mit Übergang von DN 100 auf DN 125



## SitaTrendy abgewinkelt beheizt

wie zuvor beschrieben, jedoch mit einem eingeschäumten selbstregelnden Heizelement und einem 2,0 m langen Anschlusskabel für 230 V, ca. 10 W. Es wird kein Trafo benötigt. Stutzenneigung 3°.

DN	OD*	Artikelnummer	Empf. VK €
70	75	15 15 xx	235,00
100	110	15 17 xx	
125	125	15 19 xx**	

\* OD = Außendurchmesser (mm)

\*\* Mit Übergang von DN 100 auf DN 125



## SitaTrendy Aufstockelement

aus Polyurethan, nach DIN EN 1253-2, für SitaTrendy/SitaTrendy Schraubflansch Dachgully, wärmegeädämmt, mit Dichtring, für Dämmstoffstärken von 60 mm bis 320 mm. Mit eingeschäumter Wunschanschlussmanschette.

Dämmstoffstärke (mm)	Artikelnummer	Empf. VK €
60-150	15 25 xx	95,00
60-220	15 26 xx	108,00
60-320	15 27 xx	119,00

# SitaTrendy Schraubflansch Freispiegelgullys

## SitaTrendy Schraubflansch senkrecht



aus Polyurethan, wärmegeädämmt, nach DIN EN 1253-2, mit Schraubflansch zum Einklemmen von Bitumen-, Kunststoff- oder Kautschukbahnen, mit Kiesfang und Dichtmanschetten.

DN	OD*	Artikelnummer	Empf. VK €
70	75	15 02 99	<b>113,00</b>
90	90	15 01 99	
100	110	15 04 99	
125	125	15 06 99	

\* OD = Außendurchmesser (mm)

## SitaTrendy Schraubflansch senkrecht beheizt



wie zuvor beschrieben, jedoch mit einem eingeschäumten selbstregelnden Heizelement und einem 2,0 m langen Anschlusskabel für 230 V, ca. 10 W. Es wird kein Trafo benötigt.

DN	OD*	Artikelnummer	Empf. VK €
70	75	15 03 99	<b>205,00</b>
100	110	15 05 99	
125	125	15 07 99	

\* OD = Außendurchmesser (mm)

## SitaTrendy Schraubflansch abgewinkelt



aus Polyurethan, wärmegeädämmt, nach DIN EN 1253-2, mit Schraubflansch zum Einklemmen von Bitumen-, Kunststoff- oder Kautschukbahnen, mit Kiesfang und Dichtmanschetten. Stutzenneigung 3°.

DN	OD*	Artikelnummer	Empf. VK €
70	75	15 14 99	<b>158,00</b>
100	110	15 16 99	
125	125	15 18 99	

\* OD = Außendurchmesser (mm)

## SitaTrendy Schraubflansch abgewinkelt beheizt



wie zuvor beschrieben, jedoch mit einem eingeschäumten selbstregelnden Heizelement und einem 2,0 m langen Anschlusskabel für 230 V, ca. 10 W. Es wird kein Trafo benötigt. Stutzenneigung 3°.

DN	OD*	Artikelnummer	Empf. VK €
70	75	15 15 99	<b>251,00</b>
100	110	15 17 99	
125	125	15 19 99	

\* OD = Außendurchmesser (mm)

## SitaTrendy Schraubflansch Aufstockelement



aus Polyurethan, nach DIN EN 1253-2, für SitaTrendy/SitaTrendy Schraubflansch Dachgully, wärmegeädämmt, mit Dichtring, Dichtmanschetten und Schraubflansch zum Einklemmen von Bitumen-, Kunststoff- oder Kautschukbahnen, für Dämmstoffstärken von 60 mm bis 320 mm.

Dämmstoffstärke (mm)	Artikelnummer	Empf. VK €
60-150	15 25 99	<b>109,00</b>
60-220	15 26 99	<b>119,00</b>
60-320	15 27 99	<b>133,00</b>

# SitaTrendy Freispiegelgullys

Neu!



## SitaMore Anstaeuelement

N

aus Polyamid, nach für SitaTrendy, SitaTrendy Schraubflansch, SitaSani® 63, SitaSani® 90, SitaSani® 105 und SitaSani® 165, zur Notentwässerung, einstellbare Höhe der Einlaufkante von 25 mm bis 200 mm, mit mehrlippigem Winkeldichtring zur Abdichtung des Anstaeuelementes zum Dachablauf bzw. des Aufstockelementes. Mit drei stufenlos höhen-einstellbaren Gummimetallpuffern, mit verschraubtem und zur Revision abnehmbarem geschlossenem Deckel, mit großem Einlauftopf zur Erhöhung der Ablaufleistung.

Anstauhöhe von-bis (mm)	Artikelnummer	Empf. VK €
25-105	15 90 01	<b>82,00</b>
85-150	15 90 07	<b>87,00</b>
135-200	15 90 08	<b>89,00</b>

## SitaTrendy Dämmkörper Gully



aus extrudiertem Polystyrolschaum (XPS) WLG 040, BSK E\*, als Wärmedämmung und Einbauhilfe des SitaTrendy und SitaTrendy Schraubflansch Dachgullys.

\*Baustoffklasse gemäß EN 13501-1

Höhe (mm)	Artikelnummer	Empf. VK €
220	E 15 90 03	<b>114,00</b>

## SitaTrendy Dämmkörper Aufstockelement



aus Polyurethan, 500 mm x 500 mm, Wärmeleitfähigkeit  $\lambda = 0,025 \text{ W/m}^2\text{K}$ , Druckfestigkeit 200 kPa, Rohdichte ca.  $50 \text{ kg/m}^3$ , BSK E\*, als Einbauhilfe und Wärmedämmung zur Verhinderung von Wärmebrücken.

\*Baustoffklasse gemäß EN 13501-1

Höhe (mm)	Artikelnummer	Empf. VK €
60	15 90 06	<b>38,00</b>
100	15 90 05	<b>56,00</b>

## SitaTrendy Anstauring



aus PE-HD für SitaTrendy und SitaTrendy Schraubflansch Dachgullys und Aufstockelemente, für die Notentwässerung unter Terrassenbelag auf Stelzlager, in einer Höhe von 300 mm, individuell kürzbar, mit mehrlippigem Dichtring.

Artikelnummer	Empf. VK €
15 90 85	<b>78,00</b>

# Zubehör Freispiegelgullys



## SitaMore Rohrmanschettenheizung

zur Beheizung von Dachgullys und Rohrleitungen, selbstregelndes PTC-Heizelement mit einer Heizleistung von ca. 10 W bei -20 °C und 230 V, mit zwei Kabelbindern zum einfachen Befestigen an Rohren oder Dachgullys. Ein Trafo ist nicht erforderlich. Kabellänge 2 m.

Ausführung	Artikelnummer	Empf. VK €
230 V	10 90 35	<b>88,00</b>

## SitaMore Verstärkungsblech

zur Verstärkung kleiner Durchdringungen nach DIN EN 1090-4.

Abmessungen: 600 mm x 600 mm x 1,25 mm.

Durchmesser (mm)	Artikelnummer	Empf. VK €
152	12 90 10*	<b>46,00</b>
250	10 90 00**	

\* Für SitaVent DN 100 / 110 und SitaCompact

\*\* Für SitaStandard, SitaTrendy, SitaTrendy Schraubflansch, SitaMulti, SitaDSS Profi, SitaDSS Multi und SitaVent DN 150 / 160

## SitaMore Kiesfang Allround

aus Polyamid, für Gullys mit einem Topfdurchmesser von 60 mm bis 200 mm. Mit Spreizfüßen und Drehvorrichtung zur Fixierung des Kiesfangs im Gullytopf.

Artikelnummer	Empf. VK €
E 10 90 04	<b>29,00</b>

## SitaMore Terrassenbausatz

aus Aluminium, für Dachgullys oder Aufstockelemente. Bestehend aus Höheneinstellring, Gehäuse (höhenverstellbar von 34 mm bis 100 mm) und Endrost mit eingearbeiteten Vertiefungen zur Aufnahme eines Fallrohres in den Nennweiten DN 50 oder DN 70. Nicht mit Schraubflanschgullys kombinierbar.

Artikelnummer	Empf. VK €
15 90 60	<b>97,00</b>

## SitaMore Dampfsperrplatte

für Rundrohr, aus EPDM, mit Klebeflansch für den flexiblen dampfdichten Anschluss der Dampfsperre an runde Rohre, mit einer mehrlippigen integrierten Dichtzone.

DN	Artikelnummer	Empf. VK €
50	18 50 90	<b>64,00</b>
70	18 70 90	
100	18 00 90	
125	18 12 90	
150	18 60 90	

# Zubehör

## Freispiegelgullys

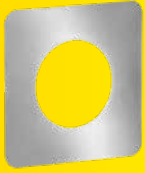

### SitaAttika Fassaden-Abdeckplatte

aus Edelstahl rostfrei, Werkstoff-Nr. 1.4301, zur Abdeckung des Attika- bzw. Wanddurchbruches für SitaAttika Entwässerung DN 50 bis DN 150 in einer Materialstärke von 1,5 mm.

DN	d1 (mm)*	Artikelnummer	Empf. VK €
50	54	E 18 90 25	<b>35,00</b>
70	79	E 18 90 26	<b>46,00</b>
100	114	E 18 90 27	<b>63,00</b>
125	129	E 18 90 28	<b>75,00</b>
150	165	E 18 90 29	<b>85,00</b>

\* d1 = Innendurchmesser (mm)



### SitaMore Dichtmanschette

für WDVS, aus Vlies-Butyl, einteilige überputzbare Dichtungsmanschette zur schnellen und luftdichten Abdichtung von Rohrdurchführungen im Wärmedämmverbundsystem gemäß DIN 4108-7 und GEG 2023, in der Größe 320 mm x 320 mm, mit hochflexibler EPDM Dichtung, selbstklebender überputzbarer Vlies-Butyl-Klebekragen für eine dauerhafte Verbindung auf dem Untergrund und der Vlies-Haftoberfläche mit dem Putz.

DN	Artikelnummer	Empf. VK €
70	18 00 75	<b>43,00</b>
100	18 00 11	





















**Sitaleicht.**  
**Freispiegel-**  
**entwässerung.**



**Sitaleicht.** Auch online erleben: [sita-bauelemente.de](https://www.sita-bauelemente.de)

# Kombinationsmöglichkeiten

## Druckströmungsgullys

Zubehör	Produktserie					
	SitaDSS Profi	SitaDSS Profi ohne Airstop	SitaDSS Profi Schraubflansch	SitaDSS Profi Schraubflansch ohne Airstop	SitaDSS Ravana	SitaDSS Ravana Plus
						
SitaMore Rohrmanschettenheizung 						
SitaMore Verstärkungsblech für Stahltrapezprofildecken 						

 Den SitaDSS Multi finden Sie in der Kategorie Brandschutz.

# SitaDSS Profi / SitaDSS Profi Schraubflansch Druckströmungsgullys

## SitaDSS Profi mit Airstop

aus Polyurethan, wärmegeädämmt, nach DIN EN 1253-2, mit eingeschäumter Wunschanschlussmanschette, mit Airstop und Kiesfang.

DN	OD*	Artikelnummer	Empf. VK €
56	56	14 02 xx	157,00
70	75	14 04 xx	

\* OD = Außendurchmesser (mm)

## SitaDSS Profi ohne Airstop

N

aus Polyurethan, für die Notentwässerung, wärmegeädämmt, nach DIN EN 1253-2, mit eingeschäumter Wunschanschlussmanschette. Nur in Kombination mit dem SitaDSS Profi Anstaeuelement zu verwenden.

DN	OD*	Artikelnummer	Empf. VK €
56	56	14 32 xx	110,00
70	75	14 34 xx	

\* OD = Außendurchmesser (mm)

## SitaDSS Profi Schraubflansch mit Airstop

aus Polyurethan, wärmegeädämmt, nach DIN EN 1253-2, mit Schraubflansch zum Einklemmen von Bitumen-, Kunststoff- und Kautschukbahnen, mit Airstop, Kiesfang und Dichtmanschetten.

DN	OD*	Artikelnummer	Empf. VK €
56	56	14 02 99	167,00
70	75	14 04 99	

\* OD = Außendurchmesser (mm)

## SitaDSS Profi Schraubflansch ohne Airstop

N

aus Polyurethan für die Notentwässerung, wärmegeädämmt, mit Schraubflansch zum Einklemmen von Bitumen-, Kunststoff- und Kautschukbahnen. Nur in Kombination mit dem SitaDSS Profi Anstaeuelement zu verwenden.

DN	OD*	Artikelnummer	Empf. VK €
56	56	14 32 99	120,00
70	75	14 34 99	

\* OD = Außendurchmesser (mm)

# SitaDSS Profi / SitaDSS Profi Schraubflansch Druckströmungsgullys

DS



## SitaDSS Profi Aufstockelement

aus Polyurethan, wärmegeädmt, nach DIN EN 1253-2, mit Dichtring, für Dämmstoffstärken von 60 mm bis 320 mm. Mit eingeschäumter Wunschanschlussmanschette.

Dämmstoffstärke (mm)	Artikelnummer	Empf. VK €
60-150	14 25 xx	<b>95,00</b>
60-220	14 26 xx	<b>108,00</b>
60-320	14 27 xx	<b>119,00</b>



## SitaDSS Profi Schraubflansch Aufstockelement

aus Polyurethan, wärmegeädmt, nach DIN EN 1253-2, mit Dichtring, Dichtmanschetten und Schraubflansch zum Einklemmen von Bitumen-, Kunststoff- und Kautschukbahnen, für Dämmstoffstärken von 60 mm bis 320 mm.

Dämmstoffstärke (mm)	Artikelnummer	Empf. VK €
60-150	14 25 99	<b>109,00</b>
60-220	14 26 99	<b>119,00</b>
60-320	14 27 99	<b>133,00</b>

Neu!



## SitaDSS Profi Anstaeuelement

N

aus Polyamid, für SitaDSS Profi und SitaDSS Profi Schraubflansch Druckströmungsgullys und Aufstockelemente. Einstellbare Höhe der Einlaufkante von 25 mm bis 200 mm. Mit geschlossenem Deckel, inkl. Airstop, drei stufenlos höhen-einstellbaren Füßen und mehrlippigem Dichtring.

Anstauhöhe von-bis (mm)	Artikelnummer	Empf. VK €
25-105	14 90 01	<b>96,00</b>
85-150	14 90 11	<b>101,00</b>
135-200	14 90 12	<b>103,00</b>



## SitaDSS Profi Dämmkörper Aufstockelement

aus Polyurethan, 500 mm x 500 mm, Wärmeleitfähigkeit  $\lambda = 0,025 \text{ W/mK}$ , Druckfestigkeit 200 kPa, Rohdichte ca.  $50 \text{ kg/m}^3$ , BSK E\*, als Einbauhilfe und Wärmedämmung zur Verhinderung von Wärmebrücken.

Höhe (mm)	Artikelnummer	Empf. VK €
60	14 50 06	<b>38,00</b>
100	14 50 05	<b>56,00</b>

\*Baustoffklasse gemäß EN 13501-1



## SitaMore Übergangsverbinderset

in Größe DN 75 aus TPE/V2A, in Größe DN 56 aus EPDM/V2A, inklusive Stützring aus Edelstahl rostfrei, für die stabile Verbindung von PE- und SML-Rohr und Formteilen.

DN	Artikelnummer	Empf. VK €
56	80 20 56 58	<b>62,00</b>
70	80 20 75 83	<b>69,00</b>

# SitaDSS Ravana / SitaDSS Ravana Plus Druckströmungsgullys



## SitaDSS Ravana

Rinnengully mit Airstop für die Druckströmungsentwässerung, aus Edelstahl rostfrei (Werkstoff-Nr. 1.4301), zum Einklemmen von Bitumen-, Kunststoff-, Kautschukbahnen oder Metallrinnen. Nach DIN EN 1253-2. Mit vorgefertigten Bohrungen zur Befestigung des Bauteils in der Unterkonstruktion, Losflansch aus Edelstahl rostfrei (Werkstoff-Nr. 1.4301), mit Schweißstiften zur Aufnahme des Airstop, zwei Dichtmanschetten.

DN	OD*	Artikelnummer	Empf. VK €
50	50	28 00 99	<b>504,00</b>

\* OD = Außendurchmesser (mm)



## SitaDSS Ravana Aufstockelement

aus Edelstahl rostfrei (Werkstoff-Nr. 1.4301), nach DIN EN 1253-2, für Dämmstoffstärken von 50 mm bis 160 mm, mit vorgefertigten Bohrungen zur Befestigung des Bauteils in der Unterkonstruktion, Losflansch aus Edelstahl rostfrei (Werkstoff-Nr. 1.4301), zwei Dichtmanschetten zum Einklemmen von Bitumen-, Kunststoff-, Kautschukbahnen oder Metallrinnen.

Dämmstoffstärke (mm)	Artikelnummer	Empf. VK €
50-160	28 25 99	<b>315,00</b>



## SitaDSS Ravana Anstaeuelement

N

zur Notentwässerung, für SitaDSS Ravana Druckströmungsgully, aus Edelstahl rostfrei (Werkstoff-Nr. 1.4301), nach DIN EN 1253-2, Anstauhöhe von 30 mm bis 150 mm.

Anstauhöhe von-bis (mm)	Artikelnummer	Empf. VK €
30-150	28 90 01	<b>204,00</b>



## SitaDSS Ravana Plus

mit Airstop für die Druckströmungsentwässerung, aus Edelstahl rostfrei (Werkstoff-Nr. 1.4301), für Flüssigkunststoffabdichtungen. Nach DIN EN 1253-2.

DN	OD*	Artikelnummer	Empf. VK €
70	75	28 10 99	<b>263,00</b>

\* OD = Außendurchmesser (mm)

# Zubehör

## Druckströmungsgullys

DS



### SitaMore Rohrmanschettenheizung

zur Beheizung von Dachgullys und Rohrleitungen, selbstregelndes PTC-Heizelement mit einer Heizleistung von ca. 10 W bei -20 °C und 230 V, mit zwei Kabelbindern zum einfachen Befestigen an Rohren oder Dachgullys. Ein Trafo ist nicht erforderlich. Kabellänge 2 m.

Ausführung	Artikelnummer	Empf. VK €
230 V	10 90 35	<b>88,00</b>



### SitaMore Verstärkungsblech

zur Verstärkung kleiner Durchdringungen nach DIN EN 1090-4.

Abmessungen: 600 mm x 600 mm x 1,25 mm.

Durchmesser (mm)	Artikelnummer	Empf. VK €
152	12 90 10*	<b>46,00</b>
250	10 90 00**	

\* Für SitaVent DN 100 / 110 und SitaCompact











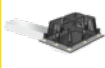

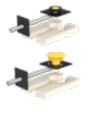
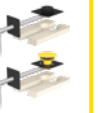































\*\* Für SitaStandard, SitaTrendy, SitaTrendy Schraubflansch, SitaMulti, SitaDSS Profi, SitaDSS Multi und SitaVent DN 150 / 160

**Sitaleicht.**  
**Druckströmungs-**  
**entwässerung.**



# Kombinationsmöglichkeiten

## Attikagullys

Zubehör	Produktserie									
	SitaTurbo / Sita Turbo Max	SitaRondo	SitaSpy	SitaIndra	SitaDSS Indra	SitaEasy	SitaEasy Plus	SitaEasy Go	SitaVasant	SitaVasant Double
				 Haupt-/ Notentwässerungssets						
<b>SitaMore PE-Anschlussrohr</b> 										
<b>SitaMore Dampfsperplatte flex für Rundrohr</b> 										
<b>SitaMore Dampfsperplatte Duoflex für Rundrohr</b> 										
<b>SitaAttika Fassaden-Abdeckplatten</b> 										
<b>SitaMore Dichtmanschette für WDVS</b> 										

**Bitte beachten Sie:**

- + Sperrgutzuschlag bei Längen von 1200 mm bis 2400 mm: 50 €
- + Sperrgutzuschlag bei Längen über 2400 mm: auf Anfrage



# SitaTurbo Attikagullys

## SitaTurbo

aus Edelstahl rostfrei, Werkstoff-Nr. 1.4301, Attikagully mit Rechteckrohr, nach DIN EN 1253-2, mit Schraubflansch zum Einklemmen von Bitumen-, Kunststoff- und Kautschukbahnen. Mit Dichtmanschetten, Gewindebolzen, Unterlegscheiben und Muttern M12, Schutzkappen und Kiesfang.

Querschnitt des Rohres: 120 mm x 60 mm

Stutzenlänge (mm)*	Losflanschhöhe (mm)	Artikelnummer	Empf. VK €
600	0	18 60 99	<b>596,00</b>
1000	0	18 62 99	<b>665,00</b>
2000	0	18 71 99	<b>808,00</b>

\* Andere Stutzenlänge auf Anfrage erhältlich

## SitaTurbo mit Anstau-Losflansch

N

aus Edelstahl rostfrei, Werkstoff-Nr. 1.4301, Attikagully mit Rechteckrohr zur Notentwässerung, nach DIN EN 1253-2, mit Schraubflansch als Anstau-element zum Einklemmen von Bitumen-, Kunststoff- und Kautschukbahnen, mit Dichtmanschetten, Gewindebolzen, Unterlegscheiben, Muttern M12, Schutzkappe und Kiesfang. Rohrlänge 600 mm, 1000 mm oder 2000 mm.

Querschnitt des Rohres: 120 mm x 60 mm

Stutzenlänge (mm)*	Losflanschhöhe (mm)	Artikelnummer	Empf. VK €
600	25	18 63 99	<b>720,00</b>
600	35	18 65 99	
600	45	18 67 99	
600	55	18 69 99	
1000	25	18 64 99	<b>789,00</b>
1000	35	18 66 99	
1000	45	18 68 99	
1000	55	18 70 99	
2000	25	18 72 99	<b>931,00</b>
2000	35	18 73 99	
2000	45	18 76 99	
2000	55	18 77 99	

\* Andere Stutzenlänge auf Anfrage erhältlich

# SitaTurbo Max Attikagullys

A

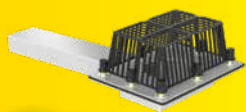

## SitaTurbo Max

N

aus Edelstahl rostfrei, Werkstoff-Nr. 1.4301, Attikagully mit Rechteckrohr, nach DIN EN 1253-2, mit Schraubflansch-Konstruktion zum Einklemmen von Bitumen-, Kunststoff- und Kautschukbahnen. Mit Dichtmanschetten, Gewindebolzen, Unterlegscheiben, Muttern M12, Schutzkappen und Kiesfang.

Querschnitt des Rohres: 120 mm x 60 mm

Stutzenlänge (mm)*	Losflanschhöhe (mm)	Artikelnummer	Empf. VK €
600	0	18 06 00 99	<b>627,00</b>
1000	0	18 10 00 99	<b>699,00</b>
2000	0	18 20 00 99	<b>847,00</b>

\* Andere Stutzenlänge auf Anfrage erhältlich

## SitaTurbo Max mit Anstau-Losflansch

N

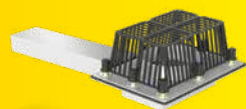

aus Edelstahl rostfrei, Werkstoff-Nr. 1.4301, Attikagully mit Rechteckrohr zur Notentwässerung, nach DIN EN 1253-2, mit Schraubflansch-Konstruktion zum Einklemmen von Bitumen-, Kunststoff- und Kautschukbahnen. Mit Dichtmanschetten, Gewindebolzen, Unterlegscheiben, Muttern M12, Schutzkappen und Kiesfang.

Querschnitt des Rohres: 120 mm x 60 mm

Stutzenlänge (mm)*	Losflanschhöhe (mm)	Artikelnummer	Empf. VK €
600	10	18 06 10 99	<b>799,00</b>
600	25	18 06 25 99	
600	35	18 06 35 99	
600	45	18 06 45 99	
600	55	18 06 55 99	
1000	10	18 10 10 99	<b>876,00</b>
1000	25	18 10 25 99	
1000	35	18 10 35 99	
1000	45	18 10 45 99	
1000	55	18 10 55 99	
2000	10	18 20 10 99	<b>1033,00</b>
2000	25	18 20 25 99	
2000	35	18 20 35 99	
2000	45	18 20 45 99	
2000	55	18 20 55 99	

\* Andere Stutzenlänge auf Anfrage erhältlich

## SitaTurbo Max mit Anstauring

N



aus Edelstahl rostfrei, Werkstoff-Nr. 1.4301, speziell für Anstauhöhen / Auflasten ab 55 mm, Attikagully mit Rechteckrohr zur Notentwässerung, nach DIN EN 1253-2, mit Schraubflansch-Konstruktion, 200 mm Anstauring aus PE-HD bauseitig kürzbar, Dichtring für PE-Ring, mit Losflansch und Dichtmanschetten zum Einklemmen von Bitumen-, Kunststoff- und Kautschukbahnen, Gewindebolzen, Unterlegscheiben, Muttern M12, Schutzkappen, und Kiesfang. Stutzenlänge 600 mm, 1000 mm oder 2000 mm.

Querschnitt des Rohres: 120 mm x 60 mm

Stutzenlänge (mm)*	Losflanschhöhe (mm)	Artikelnummer	Empf. VK €
600	200	18 06 65 99	<b>850,00</b>
1000	200	18 10 65 99	<b>927,00</b>
2000	200	18 20 65 99	<b>1083,00</b>

\* Andere Stutzenlänge auf Anfrage erhältlich

# SitaTurbo Umkehrdach Attikagullys



## SitaTurbo Umkehrdach N

aus Edelstahl rostfrei, Werkstoff-Nr. 1.4301, speziell für die Notentwässerung bei Umkehrdächern. Als projektbezogenes Sonderbauteil auf Anfrage erhältlich. Attikagully mit Rechteckrohr nach DIN EN 1253-2, mit Schraubflansch-Konstruktion als Anstaelement zum Einklemmen des Schutzvlieses und mit einer am Rechteckrohr angeschweißten Flanschplatte zum Einklemmen von Bitumen-, Kunststoff- und Kautschukbahnen, mit Dichmanschetten, Gewindebolzen, Unterlegscheiben, Muttern M12, Schutzkappen und Kiesfang.

Querschnitt des Rohres: 120 mm x 60 mm

Artikelnummer	Empf. VK €
18 59 99	auf Anfrage

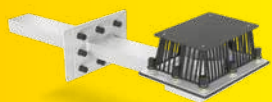

## SitaTurbo Max Umkehrdach N

aus Edelstahl rostfrei, Werkstoff-Nr. 1.4301, speziell für die Notentwässerung bei Umkehrdächern mit erhöhter Ablaufleistung. Als projektbezogenes Sonderbauteil auf Antrag erhältlich. Attikagully mit Rechteckrohr nach DIN EN 1253-2, mit Schraubflansch-Konstruktion als Anstaelement zum Einklemmen des Schutzvlieses und mit einer am Rechteckrohr angeschweißten Flanschplatte zum Einklemmen von Bitumen-, Kunststoff- und Kautschukbahnen, mit Dichmanschetten, Gewindebolzen, Unterlegscheiben, Muttern M12, Schutzkappen und Kiesfang.

Querschnitt des Rohres: 120 mm x 60 mm

Artikelnummer	Empf. VK €
18 21 00 99	auf Anfrage

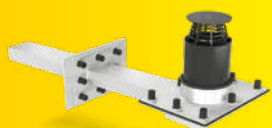

## SitaTurbo Max Umkehrdach mit Anstaurung N

aus Edelstahl rostfrei, Werkstoff-Nr. 1.4301, speziell für die Notentwässerung bei Umkehrdächern mit großen Anstauhöhen. Als projektbezogenes Sonderbauteil auf Anfrage erhältlich. Attikagully mit Rechteckrohr nach DIN EN 1253-2, mit Schraubflansch-Konstruktion zum Einklemmen des Schutzvlieses, 200 mm Anstaurung aus PE-HD bauseitig kürzbar, Dichtring für PE-Ring und mit einer am Rechteckrohr angeschweißten Flanschplatte zum Einklemmen von Bitumen-, Kunststoff- und Kautschukbahnen, mit Dichmanschetten, Gewindebolzen, Unterlegscheiben, Muttern M12, Schutzkappen und Kiesfang.

Querschnitt des Rohres: 120 mm x 60 mm

Artikelnummer	Empf. VK €
18 21 65 99	auf Anfrage

# SitaTurbo Attikagullys



## SitaTurbo Dampfsperrplatte flex

für SitaTurbo Attikagully mit Rechteckrohr, aus EPDM, mit Verstärkungsring, mit Klebeflansch für den flexiblen, dampfdichten Anschluss der Dampfsperre.

Außenmaß (mm)	Artikelnummer	Empf. VK €
374 x 314	18 61 90	<b>64,00</b>



## SitaTurbo Dämmkörper

für SitaTurbo Attikagully mit Rechteckrohr, aus Mineralwolle, BSK A1\*, dreiteilig, zur Wärmedämmung und als Einbauhilfe bei der Positionierung des Fassadendurchbruchs und der SitaTurbo Dampfsperrplatte, in der Größe von 1000 mm x 600 mm.

Höhe (mm)	Material	Artikelnummer	Empf. VK €
100	Mineralwolle	18 91 21	<b>133,00</b>

\*Baustoffklasse gemäß EN 13501-1.

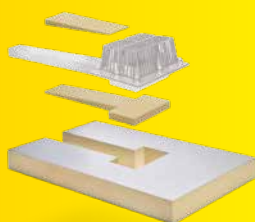

## SitaTurbo Dämmkörper

für SitaTurbo Attikagully mit Rechteckrohr, aus Polyurethan, WLG 030, BSK B2\* dreiteilig, zur Wärmedämmung und als Einbauhilfe bei der Positionierung des Fassadendurchbruchs und der SitaTurbo Dampfsperrplatte, in der Größe von 1000 mm x 600 mm.

Höhe (mm)	Material	Artikelnummer	Empf. VK €
100	Polyurethan	18 91 22	<b>189,00</b>

\*Baustoffklasse gemäß EN 13501-1

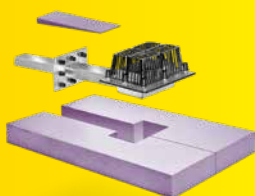

## SitaTurbo Dämmkörper

für SitaTurbo Attikagully mit Rechteckrohr aus extrudiertem Polystyrolschaum, Brandverhalten Euroklasse E\*, nur für Umkehrdächer geeignet, dreiteilig, zur Wärmedämmung und als Einbauhilfe bei der Positionierung des Fassadendurchbruchs, in der Größe von 1000 mm x 600 mm.

Höhe (mm)	Material*	Artikelnummer	Empf. VK €
160	XPS	18 91 23	<b>189,00</b>

\*Baustoffklasse gemäß EN 13501-1

\* Dämmkörper aus extrudiertem Polystyrolschaum, nur für Umkehrdächer geeignet



## SitaTurbo Fassaden-Abdeckplatte

aus Edelstahl rostfrei, Werkstoff-Nr. 1.4301, zur Abdeckung des Attika- bzw. Wanddurchbruchs für den SitaTurbo Attikagully, in einer Materialstärke von 1,5 mm. Außenmaß 220 mm x 180 mm, Aussparung 122 mm x 63 mm, Aussparung für Übergangsstück 130 mm x 74 mm.

Außenmaß (mm)	Artikelnummer	Empf. VK €
220 x 180	E 18 90 24	<b>38,00</b>
220 x 180	E 18 90 44*	
250 x 250	E 18 90 21	<b>47,00</b>

\* für SitaTurbo Übergangsstück, Aussparung 130 mm x 74 mm

# SitaTurbo Attikagullys



## SitaTurbo Übergangsstück

auf SitaPipe Edelstahl Rohr oder Kunststoffrohr, mit Lamellendichtung.

DN	OD*	Artikelnummer	Empf. VK €
50	50	18 91 01	<b>189,00</b>
70	75	18 91 03	
100	110	18 91 05	
125	125	18 91 07	

\* OD = Außendurchmesser (mm)



## SitaTurbo Übergangsstück

auf rundes Regenfallrohr aus Zink nach DIN EN 612, 8-tlg., 6 tlg. oder 5 tlg., mit Lamellendichtung.

DN	OD*	Artikelnummer	Empf. VK €
80	77	18 91 08	<b>189,00</b>
100	97	18 91 09	
125	117	18 91 10	

\* OD = Außendurchmesser (mm)



## SitaTurbo Übergangsstück

auf quadratisches Regenfallrohr aus Zink nach DIN EN 612, mit Lamellendichtung.

Außenmaß (mm)	Artikelnummer	Empf. VK €
77	18 91 11	<b>189,00</b>
97	18 91 12	
117	18 91 13	

## SitaTurbo Abdeckplatte

aus Polyethylen, zur Abdeckung des SitaTurbo Kiesfanges, in einer Materialstärke von 3,0 mm.

Außenmaß (mm)	Artikelnummer	Empf. VK €
320 x 220	18 91 14	<b>17,00</b>

## SitaTurbo Max Abdeckplatte

aus Polyethylen, zur Abdeckung des Kiesfangs des SitaTurbo Max mit Anstaurung, in einer Materialstärke von 3,0 mm.

OD*	Höhe (mm)	Artikelnummer	Empf. VK €
150	3	18 91 15	<b>20,00</b>

\* OD = Außendurchmesser (mm)

# SitaTurbo Attikagullys

A

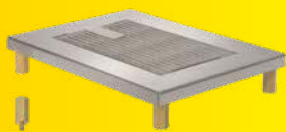

## SitaTurbo Terrassenbausatz

aus Edelstahl rostfrei. Höheneinstellung von 73 mm bis 93 mm.

Außenmaß (mm)	Artikelnummer	Empf. VK €
350 x 258	18 90 60	<b>237,00</b>



## SitaTurbo Höhenausgleichsset

Höhenausgleichsset (4 St.), zur zusätzlichen Erhöhung um 40 mm.

Höhe (mm)	Artikelnummer	Empf. VK €
40	18 90 61	<b>56,00</b>



## SitaTurbo Anschlussmanschette

als Wunschanschlussmanschette passend zur Dachabdichtung, mit vorgestanzten Aussparungen für die Gewindebolzen und den Einlauftopf.

Außenmaß (mm)	Artikelnummer*	Empf. VK €
620 x 495	11 91 xx	<b>18,00</b>

\* s. Manschettenliste SitaTurbo Seite 31



## SitaTurbo Anschlussmanschette Bitumen-Unterlage

mit vorgestanzten Aussparungen für die Gewindebolzen und den Einlauftopf.

Außenmaß (mm)	Artikelnummer	Empf. VK €
620 x 495	11 91 70	<b>18,00</b>



## SitaTurbo Anschlussmanschette Bitumen-Oberlage

mit vorgestanzten Aussparungen für die Gewindebolzen und den Einlauftopf.

Außenmaß (mm)	Artikelnummer	Empf. VK €
850 x 660	11 91 71	<b>18,00</b>

# Anschlussmanschetten mit Artikelendziffern.

Für die Serien SitaTurbo und SitaTurbo Max.

## Manschetten aus der Sonderfertigung

Auftragsbezogene Fertigung: 5 Arbeitstage

Gegen 18,00 € brutto Aufpreis pro Stück

Produkt-/ Handelsname	Art.-Nr.- Endziffer	Art	Hersteller
Bitumenunterlage	70	Elastomerbitumen	
Bitumenoberlage	71	Polymerbitumen	
Alkorplan F35276	49	PVC - mittelgrau	Renolit AG
Alkortec®	05	EVA - dunkelgrau	
Alkortop® F	41	TPO - sandfarben	
Armourplan G	45	PVC - mittelgrau	IKO Polymeric
Elevate UltraPly	42	TPO/FPO - grau	Holcim Solutions and Products EMEA BV
Elevate UltraPly	54	TPO/FPO - weiß	
Evalastic	87	EPDM - hellgrau	Alwitra GmbH
Evalon	88	EVA - weiß	
Evalon	85	EVA - hellgrau	
Evalon	0102	EVA - schiefergrau	
EverGuard	77	FPO - hellgrau	BMI Wolfin Bautechnik
Extrapol M 1.8	0100	FPO - lichtgrau	Schedetal Folien GmbH
Flagon EP-S	31	FPO - sandgrau	SOPREMA GmbH
Flagon EP	73	FPO - basaltgrau	
Flagon SR	66	PVC - hellgrau	
Hertalan Easy Weld	07	EPDM - schwarz	Carlisle Construction Materials GmbH
Köster ECB 2.0	0103	ECB - schwarz	Köster Bauchemie AG
Köster TPO 2.0	0101	TPE - hellgrau	
Mapeplan D 15	06	PVC - hellgrau	Mapei GmbH (DE)
Mapeplan-T	04	FPO - hellgrau	
O.C. Plan 3020	89	ECB - schwarz	Polyfin AG
Polyfin 3020	86	FPO - hellgrau	
PVC weich	10	PVC - hellgrau	Paul Bauder GmbH & Co. KG
Protan D	80	PVC weich - dunkelgrau	Protan Deutschland GmbH
Resitrix CL	01	EPDM - schwarz	Carlisle Construction Materials GmbH
Rhepanol HG 18	34	PIB - grau	FDT Flachdachtechnologie GmbH & Co. KG
Sarnafil®-TG 66-15	24	FPO - beige	Sika GmbH
Sarnafil®-TG 66-15	76	FPO - grau	
Sikaplan® 15G	09	PVC - hellgrau	
Sintofoil RG FR	0104	TPO - hellgrau	GEORG BÖRNER GmbH & Co. KG
Sintofoil ST	57	TPO - hellgrau	
Spectraplan SG	46	TPE - grau	IKO Polymeric
Tectofin RG	18	ASA-PVC-P - grau	BMI Wolfin Bautechnik
Thermofin F15	02	FPO - silbergrau	Paul Bauder GmbH & Co. KG
Thermofol U15	52	PVC - anthrazit	
Thermoplan TL 15	29	FPO - perlweiß	
Thermoplan TL 18	0106	FPO - granitschwarz	
Thermoplan TL 18	0107	FPO - silbergrau	
VAEPLAN F	35	EVA - grau	VAEPLAN GmbH
Wolfin IB	20	PVC-PBV - schwarz	BMI Wolfin Bautechnik

# SitaRondo / SitaSpy Attikagullys



## SitaRondo

aus Edelstahl rostfrei, Werkstoff-Nr. 1.4301, Attikagully mit Gefällestrecke mit Schraubflansch zum Einklemmen von Bitumen-, Kunststoff- und Kautschukbahnen, Rohrlänge 800 mm, mit Dichtmanschette und Kiesfang.

DN	OD*	Artikelnummer	Empf. VK €
50	50	18 20 99	<b>581,00</b>
70	75	18 22 99	<b>589,00</b>
100	110	18 24 99	<b>604,00</b>
125	125	18 26 99	<b>671,00</b>

\* OD = Außendurchmesser (mm)



## SitaRondo mit Anstau-Losflansch

aus Edelstahl rostfrei, Werkstoff-Nr. 1.4301, Attikagully mit Gefällestrecke und Anstau-Losflansch zum Einklemmen von Bitumen-, Kunststoff- und Kautschukbahnen, Rohrlänge 800 mm, mit Dichtmanschette und Kiesfang.

DN	OD*	Losflanschhöhe (mm)	Artikelnummer	Empf. VK €
50	50	35	18 20 11 99	<b>698,00</b>
50	50	55	18 20 20 99	<b>723,00</b>
50	50	100	18 20 30 99	<b>784,00</b>
70	75	35	18 22 10 99	<b>706,00</b>
70	75	55	18 22 20 99	<b>731,00</b>
70	75	100	18 22 30 99	<b>791,00</b>
100	110	35	18 24 10 99	<b>720,00</b>
100	110	55	18 24 20 99	<b>746,00</b>
100	110	100	18 24 30 99	<b>807,00</b>
125	125	35	18 26 10 99	<b>789,00</b>
125	125	55	18 26 20 99	<b>814,00</b>
125	125	100	18 26 30 99	<b>874,00</b>

\* OD = Außendurchmesser (mm)



## SitaSpy

aus Edelstahl rostfrei, Werkstoff-Nr. 1.4301, Wasserspeier mit einer Rohrneigung von 3° und einer Rohrlänge von 800 mm, mit Schraubflansch zum Einklemmen von Bitumen-, Kunststoff- und Kautschukbahnen, mit Dichtmanschetten.

DN	OD*	Artikelnummer	Empf. VK €
50	50	18 41 99	<b>217,00</b>
70	75	18 42 99	<b>235,00</b>
100	110	18 44 99	<b>240,00</b>

\* OD = Außendurchmesser (mm)



# Sitalndra Attikagullys

Neu!

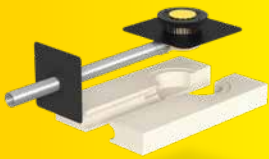

## Sitalndra Hauptentwässerungsset Polyurethandämmkörper

Attikagully-Set bestehend aus PUR-Gully mit eingeschäumter Wunschanschlussmanschette nach DIN EN 1253-2, Edelstahl-Anschlussrohr DN 70, Sicherungsschelle, Dampfsperplatte, Kiesfang und Dämmkörper 1000 mm x 500 mm x 120 mm, Stutzenneigung 1°.

Stutzenlänge (mm)	Artikelnummer	Empf. VK €
1000	10 73 xx	<b>452,00</b>
1500	10 73 15 xx	<b>488,00</b>
2000	10 73 20 xx	<b>517,00</b>

Neu!

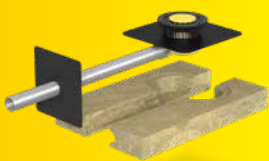

## Sitalndra Hauptentwässerungsset Mineralwolledämmkörper

Attikagully-Set bestehend aus PUR-Gully mit eingeschäumter Wunschanschlussmanschette nach DIN EN 1253-2, Edelstahl-Anschlussrohr DN 70, Sicherungsschelle, Dampfsperplatte, Kiesfang und Dämmkörper 1000 mm x 500 mm x 120 mm, Stutzenneigung 1°.

Stutzenlänge (mm)	Artikelnummer	Empf. VK €
1000	10 83 xx	<b>464,00</b>
1500	10 83 15 xx	<b>500,00</b>
2000	10 83 20 xx	<b>529,00</b>

Neu!

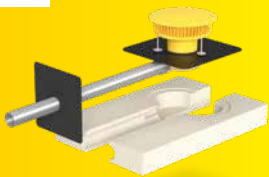

## Sitalndra Notentwässerungsset Polyurethandämmkörper

N

Attikagully-Set bestehend aus PUR-Gully mit eingeschäumter Wunschanschlussmanschette nach DIN EN 1253-2, Edelstahl-Anschlussrohr, Sicherungsschelle, Dampfsperplatte, Anstau-element 25 mm bis 105 mm und Dämmkörper 1000 mm x 500 mm x 120 mm, Stutzenneigung 1°.

Stutzenlänge (mm)	Artikelnummer	Empf. VK €
1000	10 74 xx	<b>532,00</b>
1500	10 74 15 xx	<b>568,00</b>
2000	10 74 20 xx	<b>597,00</b>

Neu!

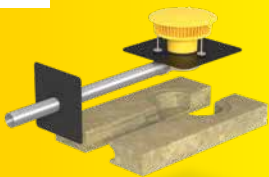

## Sitalndra Notentwässerungsset Mineralwolledämmkörper

N

Attikagully-Set bestehend aus PUR-Gully mit eingeschäumter Wunschanschlussmanschette nach DIN EN 1253-2, Edelstahl-Anschlussrohr, Sicherungsschelle, Dampfsperplatte, Anstau-element 25 mm bis 105 mm und Dämmkörper 1000 mm x 500 mm x 120 mm, Stutzenneigung 1°.

Stutzenlänge (mm)	Artikelnummer	Empf. VK €
1000	10 84 xx	<b>544,00</b>
1500	10 84 15 xx	<b>580,00</b>
2000	10 84 20 xx	<b>609,00</b>

Neu!

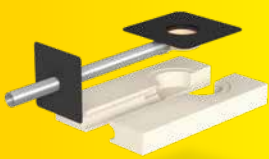

## Sitalndra Gründach Polyurethandämmkörper

Attikagully-Set bestehend aus PUR-Gully mit eingeschäumter Wunschanschlussmanschette nach DIN EN 1253-2, Edelstahl-Anschlussrohr DN 70, Sicherungsschelle, Dampfsperplatte und Dämmkörper 1000 mm x 500 mm x 120 mm, Stutzenneigung 1°.

Stutzenlänge (mm)	Artikelnummer	Empf. VK €
1000	10 75 xx	<b>446,00</b>
1500	10 75 15 xx	<b>482,00</b>
2000	10 75 20 xx	<b>511,00</b>

Wichtig! Bitte geben Sie bei Ihrer Bestellung die Anschlussmanschette (xx) mit an (s. Seite 122). Metallpreise können auch unterjährig der Marktlage angepasst werden.

N Für die Notentwässerung geeignet.

# Sitalndra Attikagullys

Neu!

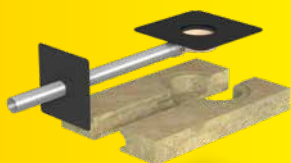

## Sitalndra Gründach Mineralwolle-Dämmkörper

Attikagully-Set bestehend aus PUR-Gully mit eingeschäumter Wunschanschlussmanschette nach DIN EN 1253-2, Edelstahl-Anschlussrohr DN 70, Sicherungsschelle, Dampfsperplatte und Dämmkörper 1000 mm x 500 mm x 120 mm, Stutzenneigung 1°.

Stutzenlänge (mm)	Artikelnummer	Empf. VK €
1000	10 85 xx	<b>458,00</b>
1500	10 85 15 xx	<b>494,00</b>
2000	10 85 20 xx	<b>523,00</b>

## SitaMore Terrassenbausatz

aus Aluminium, für Dachgullys oder Aufstockelemente. Bestehend aus Höheneinstellung, Gehäuse (höhenverstellbar von 34 mm bis 100 mm) und Endrost mit eingearbeiteten Vertiefungen zur Aufnahme eines Fallrohres in den Nennweiten DN 50 oder DN 70. Nicht mit Schraubflanschgullys kombinierbar.

Artikelnummer	Empf. VK €
15 90 60	<b>97,00</b>

## SitaMore Anstauring

N

aus PE-HD für Sitalndra, SitaStandard, SitaMulti Dachgullys, für die Notentwässerung unter Terrassenbelag auf Stelzlager, in einer Höhe von 300 mm, individuell kürzbar, mit mehrlippigem Dichtring.

Artikelnummer	Empf. VK €
10 90 87	<b>78,00</b>

Neu!



## Sitalndra Anstaelement

N

zur Notentwässerung nach DIN 1986-100 aus Polyamid, für Sitalndra Attikagullys. Einstellbare Höhe der Einlaufkante von 25 mm bis 200 mm. Mit geschlossenem Deckel und stufenlos höhen-einstellbaren Füßen und mehrlippigem Dichtring.

Anstauhöhe von-bis (mm)	Artikelnummer	Empf. VK €
25-105	10 90 75	<b>82,00</b>
85-150	10 90 76	<b>87,00</b>
135-200	10 90 77	<b>89,00</b>

Wichtig! Bitte geben Sie bei Ihrer Bestellung die Anschlussmanschette (xx) mit an (s. Seite 122). Metallpreise können auch unterjährig der Marktlage angepasst werden.

# SitaDSS Indra Attikagullys

## SitaDSS Indra Hauptentwässerung Polyurethandämmkörper

Attikagully-Set bestehend aus Einlauftopf mit eingeschäumter Wunschanschlussmanschette nach DIN EN 1253-2, Abflussmenge 17,0 l/s bei 45 mm Stauhöhe, mit Anschluss- und Fallrohr DN/OD 70/75 und Sicherungsschellen aus Edelstahl, Dampfsperplatte, Polyurethandämmkörper und Kiesfang mit Airstop. Komplett als Set mit wahlweise 2,0 m, 3,0 m oder 4,0 m Falleitung inklusive Rohrschellen.

Ausführung	Artikelnummer	Empf. VK €
2,0 Meter Falleitung	14 73 xx	<b>836,00</b>
3,0 Meter Falleitung	14 75 xx	<b>961,00</b>
4,0 Meter Falleitung	14 77 xx	<b>1029,00</b>

## SitaDSS Indra Hauptentwässerung Mineralwollgedämmkörper

Attikagully-Set bestehend aus Einlauftopf mit eingeschäumter Wunschanschlussmanschette nach DIN EN 1253-2, Abflussmenge 17,0 l/s bei 45 mm Stauhöhe, mit Anschluss- und Fallrohr DN/OD 70/75 und Sicherungsschellen aus Edelstahl, Dampfsperplatte, Mineralwollgedämmkörper und Kiesfang mit Airstop. Komplett als Set mit wahlweise 2,0 m, 3,0 m oder 4,0 m Falleitung inklusive Rohrschellen.

Ausführung	Artikelnummer	Empf. VK €
2,0 Meter Falleitung	14 83 xx	<b>849,00</b>
3,0 Meter Falleitung	14 85 xx	<b>974,00</b>
4,0 Meter Falleitung	14 87 xx	<b>1042,00</b>

## SitaDSS Indra Notentwässerung Polyurethandämmkörper

N

Attikagully-Set bestehend aus Einlauftopf mit eingeschäumter Wunschanschlussmanschette nach DIN EN 1253-2, Abflussmenge 17,3 l/s bei 45 mm Stauhöhe, mit Anschluss- und Fallrohr DN/OD 70/75 und Sicherungsschellen aus Edelstahl, Dampfsperplatte, Polyurethandämmkörper und Anstauelement 25 mm bis 105 mm mit Airstop. Komplett als Set mit wahlweise 2,0 m, 3,0 m oder 4,0 m Falleitung inklusive Rohrschellen.

Ausführung	Artikelnummer	Empf. VK €
2,0 Meter Falleitung	14 74 xx	<b>891,00</b>
3,0 Meter Falleitung	14 76 xx	<b>1017,00</b>
4,0 Meter Falleitung	14 78 xx	<b>1083,00</b>

## SitaDSS Indra Notentwässerung Mineralwollgedämmkörper

N

Attikagully-Set bestehend aus Einlauftopf mit eingeschäumter Wunschanschlussmanschette nach DIN EN 1253-2, Abflussmenge 17,3 l/s bei 45 mm Stauhöhe, mit Anschluss- und Fallrohr DN/OD 70/75 und Sicherungsschellen aus Edelstahl, Dampfsperplatte, Mineralwollgedämmkörper und Anstauelement 25 mm bis 105 mm mit Airstop. Komplett als Set mit wahlweise 2,0 m, 3,0 m oder 4,0 m Falleitung inklusive Rohrschellen.

Ausführung	Artikelnummer	Empf. VK €
2,0 Meter Falleitung	14 84 xx	<b>904,00</b>
3,0 Meter Falleitung	14 86 xx	<b>1030,00</b>
4,0 Meter Falleitung	14 88 xx	<b>1098,00</b>

## SitaDSS Indra Anstauelement

N

zur Notentwässerung nach DIN 1986-100, aus Polyamid, für SitaDSS Indra Attikagullys. Stauhöhe von 25 mm bis 200 mm. Mit geschlossenem Deckel, inkl. Airstop und stufenlos höheninstellbaren Füßen und mehrlippigem Dichtring.

Anstauhöhe von-bis (mm)	Artikelnummer	Empf. VK €
25-105	14 90 75	<b>102,00</b>
85-150	14 90 76	<b>107,00</b>
135-200	14 90 77	<b>109,00</b>

Neu!



Wichtig! Bitte geben Sie bei Ihrer Bestellung die Anschlussmanschette (xx) mit an (s. Seite 122). Metallpreise können auch unterjährig der Marktlage angepasst werden.

N Für die Notentwässerung geeignet.

# SitaVasant / SitaVasant Double Attikagullys

Neu!



## SitaVasant

zum direkten Einbau in die Attika, aus Polyurethan, mit Wunschanschlussmanschette, in der Nennweite DN 100, sehr niedriger Einlauftopf von 48 mm, als Set inklusive Anschlussrohr von 500 mm und Sicherungsschelle aus Edelstahl rostfrei, Werkstoff-Nr. 1.4301 und Dampfsperrplatte flex. Kiesfang separat erhältlich.

Artikelnummer	Empf. VK €
50 04 xx	277,00

Neu!



## SitaVasant Double

zum direkten Einbau in die Attika, aus Polyurethan und Edelstahl rostfrei, Werkstoff-Nr. 1.4301, Haupt- und Notentwässerung in einem Bauteil, mit Wunschanschlussmanschette, in der Nennweite DN 100, sehr niedriger Einlauftopf von 48 mm, als Set inklusive Gully, Anschlussrohr 500 mm, Sicherungsschelle, Kanal und Dampfsperrplatte flex. Übergangsstück und Kiesfang separat erhältlich.

Artikelnummer	Empf. VK €
50 05 xx	557,00

Neu!



## SitaVasant Single

zum direkten Einbau in die Attika, aus Polyurethan, mit Wunschanschlussmanschette, in der Nennweite DN 100, sehr niedriger Einlauftopf von 48 mm. Kiesfang separat erhältlich.

Artikelnummer	Empf. VK €
50 03 xx	120,00

# SitaVasant / SitaVasant Double Attikagullys

Neu!



## SitaVasant Kiesfang

aus Polyamid, zum Einschrauben in die Gewindebuchse, mit Sterngriffmutter.

Artikelnummer	Empf. VK €
51 10 00	22,00

Neu!



## SitaVasant Double Kiesfang

aus Polyamid, zum Einschrauben in die Gewindebuchse, mit Sterngriffmutter.

Artikelnummer	Empf. VK €
51 20 00	22,00

Neu!



## SitaVasant Übergangsstück

aus Edelstahl rostfrei, Werkstoff-Nr. 1.4301, für die Verbindung von SitaVasant und SitaVasant Noteinlaufkanal an ein Fallrohrsystem DN 100 und zur Erhöhung der Abflusswerte, mit vorgefertigter Aussparung für den Noteinlaufkanal und angeschweißter Muffe für den Hauptentwässerungskanal.

Artikelnummer	Empf. VK €
50 10 00	289,00

# SitaEasy Attikagullys



## SitaEasy

aus Polyurethan, wärmegeklämt, mit 90°-Festflansch und großer eingeschäumter Wunschanschlussmanschette (500 mm x 500 mm), mit Fixierring zur Sicherung der Anschlussmanschette und zur Aufnahme eines Kiesfangs. Kiesfang separat erhältlich.

DN	OD*	Artikelnummer	Empf. VK €
50	50	18 30 xx	<b>73,00</b>
70	75	18 32 xx	
100	110	18 34 xx	

\* OD = Außendurchmesser (mm)



## SitaEasy Anstaeuelement

N

zur Notentwässerung nach DIN 1986-100, aus Polyamid. Anstauhöhe von 19 mm bis 50 mm bei DN 50 / DN 70, 16 mm bis 59 mm bei DN 100, bauseits individuell kürzbar. Mit mehrlippigem Dichtring. Ausschließlich für den SitaEasy geeignet.

Ausführung	Artikelnummer	Empf. VK €
Für DN 50 / DN 70	18 90 74	<b>17,00</b>
Für DN 100	18 90 75	



## SitaEasy Kiesfang

aus Polyamid, zum Einklemmen in den SitaEasy.

Ausführung	Artikelnummer	Empf. VK €
Für DN 50 / DN 70 / DN 100	18 90 70	<b>14,00</b>

# SitaEasy Go / SitaEasy Plus Attikagullys



## SitaEasy Go

aus Polyurethan, wärmegeklämmt, mit fest eingeschäumter Bitumenmanschette (500 mm x 500 mm) und abgewinkeltem Fest-flansch mit 45° Keil-ausbildung zum direkten Aufsweißen von Bitumen-dachbahnen, mit Fixierring zur Sicherung der Anschlussmanschette. Kiesfang separat erhältlich.

DN	OD*	Artikel-nummer	Empf. VK €
70	75	18 36 00	<b>73,00</b>
100	110	18 38 00	

\* OD = Außendurchmesser (mm)



## SitaEasy Go Kiesfang

aus Polyamid, zum Einklemmen in den SitaEasy Go.

Ausführung	Artikel-nummer	Empf. VK €
Für DN 70 / DN 100	18 90 71	<b>14,00</b>



## SitaEasy Plus

aus Polyurethan, wärmegeklämmt, mit geradem Festflansch und großer eingeschäumter Wunschanschlussmanschette, mit Fixierring zur Sicherung der Anschlussmanschette und zur Aufnahme eines Kiesfangs falls erforderlich.

DN	OD*	Artikel-nummer	Empf. VK €
70	75	18 02 xx**	<b>73,00</b>
100	110	18 04 xx	
125	125	18 06 xx	
150	160	18 08 xx	

\* OD = Außendurchmesser (mm)

\*\* Außer Endnummer 03 (Firestone Quickseam SA Flashing) und 84 (Novoproof mit vollflächiger Fügung).



## SitaMore Anschlussrohr

PE Muffenrohr mit eingesetzter mehrlippiger EPDM Dichtung und einer Schlauchschelle Edelstahl rostfrei, Werkstoff-Nr. 1.4401, für eine zugfeste Verbindung mit Dachabläufen.

DN	OD*	Rohrlänge (mm)	Artikel-nummer	Empf. VK €
70	75	500	18 55 90	<b>46,00</b>
70	75	1000	18 55 92	<b>49,00</b>
70	75	2000	18 55 95	<b>57,00</b>
100	110	500	18 55 91	<b>50,00</b>
100	110	1000	18 55 94	<b>63,00</b>
100	110	2000	18 55 96	<b>74,00</b>

\* OD = Außendurchmesser (mm)

# Zubehör Attikagullys



## SitaMore Dampfsperrplatte

für Rundrohr, aus EPDM, mit Klebeflansch für den flexiblen dampfdichten Anschluss der Dampfsperre an runde Rohre, mit einer mehrlippigen integrierten Dichtzone.

DN	Artikelnummer	Empf. VK €
50	18 50 90	<b>64,00</b>
70	18 70 90	
100	18 00 90	
125	18 12 90	
150	18 60 90	



## SitaMore Dampfsperrplatte Duoflex

für Rundrohr, aus EPDM, mit Klebeflansch für den flexiblen dampfdichten Anschluss der Dampfsperre an zwei runde Rohre, mit zwei mehrlippigen integrierten Dichtzonen.

DN	Artikelnummer	Empf. VK €
70	18 76 90	<b>69,00</b>



## SitaAttika Fassaden-Abdeckplatte

aus Edelstahl rostfrei, Werkstoff-Nr. 1.4301, zur Abdeckung des Attika- bzw. Wanddurchbruches für SitaAttika Entwässerung DN 50 bis DN 150 in einer Materialstärke von 1,5 mm.

DN	d1 (mm)*	Artikelnummer	Empf. VK €
50	54	E 18 90 25	<b>35,00</b>
70	79	E 18 90 26	<b>46,00</b>
100	114	E 18 90 27	<b>63,00</b>
125	129	E 18 90 28	<b>75,00</b>
150	165	E 18 90 29	<b>85,00</b>

\* d1 = Innendurchmesser (mm)



## SitaMore Dichtmanschette

für WDVS, aus Vlies-Butyl, einteilige überputzbare Dichtungsmanschette zur schnellen und luftdichten Abdichtung von Rohrdurchführungen im Wärmedämmverbundsystem gemäß DIN 4108-7 und GEG 2023, in der Größe 320 mm x 320 mm, mit hochflexibler EPDM Dichtung, selbstklebender überputzbarer Vlies-Butyl-Klebekragen für eine dauerhafte Verbindung auf dem Untergrund und der Vlies-Haftoberfläche mit dem Putz.

DN	Artikelnummer	Empf. VK €
70	18 00 75	<b>43,00</b>
100	18 00 11	



# SitaSteel Rechteckspeier Attikagullys

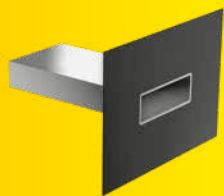

## SitaSteel Rechteckspeier

aus Edelstahl rostfrei, Werkstoff-Nr. 1.4401 Stutzen und 1.4301 Flansch, mit einer Stutzenlänge von 600 mm und 0° Stutzenneigung, mit Bitumenmanschette und mit vorgestanzten Aussparungen im Flansch zur Befestigung an der Attika.

Auch ohne Manschette, mit der Endnummer 90, für Flüssigkunststoff erhältlich. Mit 3° Stutzenneigung.

Sonderlängen auf Anfrage.

Stutzenquerschnitt (mm)	Artikelnummer	Empf. VK €
150 x 50	30 10 10 00	<b>291,00</b>
300 x 100	30 10 11 00	<b>376,00</b>
500 x 100	30 10 12 00	<b>507,00</b>



## SitaSteel Dampfsperrplatte

für SitaSteel Attikagullys, Rahmen aus Edelstahl rostfrei, Werkstoff-Nr. 1.4301, Dichtung aus dehnbarem EPDM, mit vorgebohrten Löchern zum Befestigen an der Attika.

Kompatibilität	Artikelnummer	Empf. VK €
SitaSteel Rechteckspeier 150 x 50	30 50 40 90	<b>60,00</b>
SitaSteel Rechteckspeier 300 x 100	30 11 11 90	<b>81,00</b>
SitaSteel Rechteckspeier 500 x 100	30 11 12 90	<b>90,00</b>



## SitaSteel Fassaden-Abdeckplatte

aus Edelstahl, Werkstoff-Nr. 1.4404, zur Abdeckung des Attika- bzw. Wanddurchbruches für SitaSteel Attikagullys in einer Materialstärke von 1,0 mm, bzw. 1,5 mm.

Kompatibilität	Außenmaß (mm)	Artikelnummer	Empf. VK €
SitaSteel Rechteckspeier 150 x 50	350 x 250	30 11 10 91	<b>39,00</b>
SitaSteel Rechteckspeier 300 x 100	500 x 300	30 11 11 91	<b>60,00</b>
SitaSteel Rechteckspeier 500 x 100	700 x 300	30 11 12 91	<b>88,00</b>

# SitaKaskade.

## Das praktische Bauteil-System:

Modul für Modul, Stufe für Stufe perfekt geplant.

# 1

**SitaGullys, z.B. SitaDSS Indra oder SitaEasy**  
Druckströmungssystem als Haupt- oder Notentwässerung, im Komplett-Set lieferbar.



F

DS



Seite 34, 37-38

# 2

**SitaKaskade Inside / SitaKaskade Flat**  
Zur sicheren Weiterleitung von Regenwasser von höher gelegenen Dachflächen über die darunter liegenden Dachflächen.

K

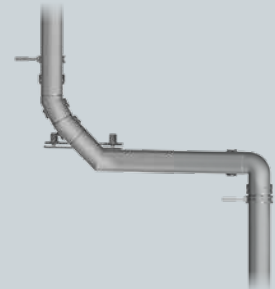

Seite 43-44

# 3

**SitaPipe Edelstahl Rohrsystem**  
Zur Überbrückung von längeren horizontalen und vertikalen Fließwegen.

P



Seite 97-103

# SitaKaskade Inside / SitaKaskade Durchführung Fluid Kaskadenentwässerung

## SitaKaskade Inside für Fallrohr

aus Edelstahl rostfrei, Werkstoff-Nr. 1.4301, zur sicherern Weiterleitung von Regenwasser von höher gelegenen Dachflächen über die darunter liegenden Dachflächen, bestehend aus SitaKaskade Inside für die Führung des Rohrsystems DN 70 durch die Wärmedämmung, mit vorgefertigten Bohrungen zur Befestigung des Bauteils in der Unterkonstruktion. Rohrlänge 1000 mm.

DN	OD*	Artikelnummer	Empf. VK €
70	75	33 02 99	<b>1051,00</b>

\* OD = Außendurchmesser (mm)

## SitaKaskade Inside als Speier N

aus Edelstahl rostfrei, Werkstoff-Nr. 1.4301, zur sicherern Weiterleitung von Regenwasser von höher gelegenen Dachflächen über die darunter liegenden Dachflächen, bestehend aus SitaKaskade Inside für die Führung des Rohrsystems DN 70 durch die Wärmedämmung, mit vorgefertigten Bohrungen zur Befestigung des Bauteils in der Unterkonstruktion. Rohrlänge 1000 mm.

DN	OD*	Artikelnummer	Empf. VK €
70	75	33 03 99	<b>961,00</b>

\* OD = Außendurchmesser (mm)

## SitaKaskade Durchführung Fluid

aus Edelstahl rostfrei, Werkstoff-Nr. 1.4301, zur Rohrdurchführung durch die Attika bei Flüssigkunststoffabdichtungen, Stutzenlänge 1000 mm, mit angeschweißter Muffe zur Aufnahme eines Rohres, Metallblech für Flüssigkunststoffabdichtung baustellenseitig kantbar.

DN	OD*	Artikelnummer	Empf. VK €
70	75	18 15 99	<b>153,00</b>
100	110	18 16 99	<b>189,00</b>

\* OD = Außendurchmesser (mm)

# SitaKaskade Flat

## Kaskadenentwässerung

K



### SitaKaskade Flat Attikadurchführung

aus Edelstahl rostfrei, Werkstoff-Nr. 1.4301, Rohrquerschnitt Einlaufstutzen 120 mm x 40 mm, Auslaufstutzen 120 mm x 60 mm, Stutzenneigung 3°, angeschweißter und abgewinkelter Flansch zur Abdichtung mit Flüssigkunststoff und vorgebohrten Löchern zur Befestigung an der Attika, für die Verwendung als Speier oder zum Anschluss an Fallrohre mit den SitaTurbo Übergangsstücken.

Ausführung	Artikelnummer	Empf. VK €
800 mm	33 04 00	<b>461,00</b>



### SitaKaskade Flat Bogen

aus Edelstahl rostfrei, Werkstoff-Nr. 1.4301, Rohrquerschnitt 120 mm x 40 mm, zur Umlenkung des Fließweges um 45°.

Ausführung	Artikelnummer	Empf. VK €
15°	33 04 07	<b>190,00</b>
45°	33 04 06	



### SitaKaskade Flat Fallrohraufnahme

aus Edelstahl rostfrei, Werkstoff-Nr. 1.4301, Rohrquerschnitt 120 mm x 40 mm, mit angeschweißter Rohrmuffe zur Aufnahme eines SitaPipe Edelstahl Rohres.

DN	OD*	Ausführung	Artikelnummer	Empf. VK €
70	75	1 m	33 04 04	<b>268,00</b>
70	75	2 m	33 04 08	<b>426,00</b>
100	110	1 m	33 04 05	<b>278,00</b>
100	110	2 m	33 04 09	<b>435,00</b>

\* OD = Außendurchmesser (mm)



### SitaKaskade Flat Flachkanal

aus Edelstahl rostfrei, Werkstoff-Nr. 1.4301, Rohrquerschnitt 120 mm x 40 mm, zur Überbrückung von längeren horizontalen Fließwegen.

Ausführung	Artikelnummer	Empf. VK €
1 m	33 04 02	<b>130,00</b>
2 m	33 04 01	<b>243,00</b>



### SitaKaskade Flat Verbinder

aus Edelstahl rostfrei, Werkstoff-Nr. 1.4301, zur kraftschlüssigen und drucksicheren Verbindung von zwei Rohrenden mit Querschnitt 120 mm x 40 mm, inklusive Schrauben-Set. Ein für Edelstahl geeigneter universeller Kleb- und Dichtstoff zur Herstellung einer druckstabilen Verbindung ist bauseits zu stellen.

Artikelnummer	Empf. VK €
33 04 03	<b>59,00</b>

# Sitaleicht. Kaskaden- entwässerung.



# Kombinationsmöglichkeiten

## Balkon- und Terrassengullys

Zubehör	Produktserie								
	SitaCompact/ SitaCompact Schraub- flansch senkrecht	SitaCompact/ SitaCompact Schraub- flansch abgewinkelt	SitaCompact Fluid senkrecht	SitaCompact Fluid abgewinkelt	SitaCompact Near	SitaCarport	SitaConcrete	SitaMini senkrecht	SitaMini abgewinkelt
SitaMore Höhenaus- gleichsstück									
SitaMore Dampfsper- platte flex für Rundrohr									
SitaMore Dampf- sperrplatte Duoflex für Rundrohr									
SitaAttika Fassaden- Abdeck- platte									
SitaMore Dichtman- schette für WDVS									
SitaCompact Balkonauf- satz zur Linienent- wässerung									
SitaCompact Fluid Rohr- aufnahme									
SitaCom- pact Fluid Höhen- ausgleichs- stück									
SitaCompact Anstauring									

# SitaCompact Balkon- und Terrassengullys

## SitaCompact senkrecht

aus Polyurethan, wärmegeämmt, nach DIN EN 1253-2, mit eingeschäumter Wunschanschlussmanschette, mit Kiesfang.

DN	OD*	Artikelnummer	Empf. VK €
50	50	19 00 xx	<b>66,00</b>

\* OD = Außendurchmesser (mm)

## SitaCompact senkrecht

aus Polyurethan, wärmegeämmt, nach DIN EN 1253-2, mit eingeschäumter Wunschanschlussmanschette, mit Kiesfang.

DN	OD*	Artikelnummer	Empf. VK €
70	75	19 02 xx	<b>66,00</b>

\* OD = Außendurchmesser (mm)

## SitaCompact abgewinkelt

aus Polyurethan, wärmegeämmt, nach DIN EN 1253-2, mit eingeschäumter Wunschanschlussmanschette, mit Kiesfang.

DN	OD*	Artikelnummer	Empf. VK €
50	50	19 12 xx	<b>74,00</b>

\* OD = Außendurchmesser (mm)

## SitaCompact abgewinkelt

aus Polyurethan, wärmegeämmt, nach DIN EN 1253-2, mit eingeschäumter Wunschanschlussmanschette, mit Kiesfang.

DN	OD*	Artikelnummer	Empf. VK €
70	75	19 14 xx	<b>74,00</b>

\* OD = Außendurchmesser (mm)

## SitaCompact Aufstockelement

aus Polyurethan, wärmegeämmt, nach DIN EN 1253-2, mit Dichtring, für Dämmstoffstärken von 50 mm bis 220 mm. Mit eingeschäumter Wunschanschlussmanschette.

Dämmstoffstärke (mm)	Artikelnummer	Empf. VK €
50-220	19 26 xx	<b>73,00</b>

# SitaCompact Schraubflansch Balkon- und Terrassengullys



## SitaCompact Schraubflansch senkrecht

aus Polyurethan, wärmegeädmt, nach DIN EN 1253-2, mit Schraubflansch zum Einklemmen von Bitumen-, Kunststoff- und Kautschukbahnen, mit Dichtmanschetten und Kiesfang.

DN	OD*	Artikelnummer	Empf. VK €
50	50	19 00 99	<b>74,00</b>

\* OD = Außendurchmesser (mm)



## SitaCompact Schraubflansch senkrecht

aus Polyurethan, wärmegeädmt, nach DIN EN 1253-2, mit Schraubflansch zum Einklemmen von Bitumen-, Kunststoff- und Kautschukbahnen, mit Dichtmanschetten und Kiesfang.

DN	OD*	Artikelnummer	Empf. VK €
70	75	19 02 99	<b>74,00</b>

\* OD = Außendurchmesser (mm)



## SitaCompact Schraubflansch abgewinkelt

aus Polyurethan, wärmegeädmt, nach DIN EN 1253-2, mit Schraubflansch zum Einklemmen von Bitumen-, Kunststoff- und Kautschukbahnen, mit Dichtmanschetten und Kiesfang.

DN	OD*	Artikelnummer	Empf. VK €
50	50	19 12 99	<b>82,00</b>

\* OD = Außendurchmesser (mm)



## SitaCompact Schraubflansch abgewinkelt

aus Polyurethan, wärmegeädmt, nach DIN EN 1253-2, mit Schraubflansch zum Einklemmen von Bitumen-, Kunststoff- und Kautschukbahnen, mit Dichtmanschetten und Kiesfang.

DN	OD*	Artikelnummer	Empf. VK €
70	75	19 14 99	<b>82,00</b>

\* OD = Außendurchmesser (mm)



## SitaCompact Schraubflansch, Aufstockelement

aus Polyurethan, wärmegeädmt, nach DIN EN 1253-2, mit Dichtring und Dichtmanschetten, für Dämmstoffstärken von 50 mm bis 220 mm. Mit Schraubflansch zum Einklemmen von Bitumen-, Kunststoff- oder Kautschukbahnen.

Dämmstoffstärke (mm)	Artikelnummer	Empf. VK €
50-220	19 26 99	<b>81,00</b>



# SitaCompact Fluid

## Balkon- und Terrassengullys



### SitaCompact Fluid senkrecht

aus Polyurethan, wärmege­dämmt, nach DIN EN 1253-2, für Flüssig­kunststoffabdichtungen, mit Kiesfang.

DN	OD*	Artikelnummer	Empf. VK €
50	50	19 00 90	<b>66,00</b>

\* OD = Außendurchmesser (mm)



### SitaCompact Fluid senkrecht

aus Polyurethan, wärmege­dämmt, nach DIN EN 1253-2, für Flüssig­kunststoffabdichtungen, mit Kiesfang.

DN	OD*	Artikelnummer	Empf. VK €
70	75	19 02 90	<b>66,00</b>

\* OD = Außendurchmesser (mm)



### SitaCompact Fluid abgewinkelt

aus Polyurethan, wärmege­dämmt, nach DIN EN 1253-2, für Flüssig­kunststoffabdichtungen, mit Kiesfang.

DN	OD*	Artikelnummer	Empf. VK €
50	50	19 12 90	<b>74,00</b>

\* OD = Außendurchmesser (mm)



### SitaCompact Fluid abgewinkelt

aus Polyurethan, wärmege­dämmt, nach DIN EN 1253-2, für Flüssig­kunststoffabdichtungen, mit Kiesfang.

DN	OD*	Artikelnummer	Empf. VK €
70	75	19 14 90	<b>74,00</b>

\* OD = Außendurchmesser (mm)



### SitaCompact Fluid Aufstockelement

aus Polyurethan, wärmege­dämmt, nach DIN EN 1253-2, mit Dichtring, für Dämmstoff­stärken von 50 mm bis 220 mm. Für Flüssig­kunststoffabdichtungen.

Dämmstoffstärke (mm)	Artikelnummer	Empf. VK €
50-220	19 26 90	<b>73,00</b>

BT

# SitaCompact Fluid

## Balkon- und Terrassengullys



### SitaCompact Fluid Aufsatz

aus ABS (Acrylnitril-Butadien-Styrol), zur Ableitung des Regenwassers von der Nutzschicht in den Gully, für Nutzschichten von 4 mm bis 6 mm.

Höhe (mm)	Artikelnummer	Empf. VK €
4	19 90 20	4,00
6	19 90 21	



### SitaCompact Fluid Rohraufnahme

aus ABS (Acrylnitril-Butadien-Styrol), zur Aufnahme des Fallrohres von darüberliegenden Balkonen und Weiterleitung des Regenwassers in den Gully, für Rohre bis zu einem Außendurchmesser von 75 mm.

Kompatibilität	Artikelnummer	Empf. VK €
SitaCompact Fluid	19 90 23	12,00



### SitaCompact Fluid Höhenausgleichstück

aus ABS (Acrylnitril-Butadien-Styrol), in Verbindung mit der SitaCompact Fluid Rohraufnahme, für eine weitere Höheneinstellung um 95 mm.

Kompatibilität	Artikelnummer	Empf. VK €
SitaCompact Fluid	19 90 24	12,00



### SitaCompact Fluid Flachrost

aus Edelstahl rostfrei, Werkstoff-Nr. 1.4301, in Verbindung mit dem SitaCompact Fluid Aufsatz zu verwenden, für Flüssigkunststoffabdichtungen.

Kompatibilität	Artikelnummer	Empf. VK €
SitaCompact Fluid Aufsatz	19 90 22	31,00



### SitaCompact Fluid Schutzdeckel

aus PE (Polyethylen), zum Schutz vor Eindringen von Verunreinigungen in den Gullytopf während der Bauphase.

Kompatibilität	Artikelnummer	Empf. VK €
SitaCompact Fluid	19 90 25	5,00



# SitaCompact Near

## Balkon- und Terrassengullys



### SitaCompact Near

aus Polyurethan, wärmege­dämmt, nach DIN EN 1253-2, speziell zur Linienentwässerung von übereinanderliegenden Dachflächen, mit eingekürztem Kragen, mit eingeschäumter Kunststoff-Wunschanschlussmanschette, inklusive Kiesfang.

DN	OD*	Artikelnummer**	Empf. VK €
70	75	19 05 xx	<b>66,00</b>

\* OD = Außendurchmesser (mm)

\*\* Außer Endnummer 00 (Bitumen) und 90 (Fluid)

BT

# SitaCompact

## Balkon- und Terrassengullys



### SitaCompact Balkonaufsatz

mit Gittereinlasssieb, aus ABS und Endrost aus Edelstahl zur Ableitung des Regenwassers auf zwei Ebenen. Kann durch Absägen gekürzt werden. Belastungsklasse K 3.

Höheneinstellung (mm)	Artikelnummer	Empf. VK €
60-105	19 90 30	26,00



### SitaCompact Balkonaufsatz zur Linientwässerung

mit Gittereinlasssieb, aus ABS und Endrost aus Aluminium für Linientwässerung zur Aufnahme von Fallrohren DN 50/70. Kann durch Absägen gekürzt werden. Belastungsklasse K 3.

Höheneinstellung (mm)	Artikelnummer	Empf. VK €
75-105	19 90 40	35,00



### SitaCompact Dämmkörper Gully

für SitaCompact und SitaCompact Schraubflansch aus extrudiertem Polystyrolschaum (XPS) WL 040, BSK E\*, als Wärmedämmung und Einbauhilfe des SitaCompact und SitaCompact Schraubflansch Dachgullys.

Höhe (mm)	Artikelnummer	Empf. VK €
220	E 19 90 03	109,00

\*Baustoffklasse gemäß DIN EN 13501-1



### SitaCompact Anstauring

N

aus PE-HD für SitaCompact und SitaCompact Schraubflansch Dachgullys und Aufstockelemente, für die Notentwässerung unter Terrassenbelag auf Stelzlager, in einer Höhe von 150 mm, individuell kürzbar, mit mehrlippigem Dichtring.

Höheneinstellung (mm)	Artikelnummer	Empf. VK €
20-118	19 90 01	25,00

# SitaCarport / SitaConcrete

## Balkon- und Terrassengullys

### SitaCarport

aus Polyurethan, mit eingeschäumter Wunschanschlussmanschette, Kiesfang und Verblendkappe für den Anschluss an ein Regenrohr nach DIN EN 612, 6- teilig.

Ausführung	Artikelnummer	Empf. VK €
Mit Kupferverblendkappe	29 29 xx	<b>110,00</b>
Mit Zinkverblendkappe	29 28 xx	

### SitaConcrete

Balkongully aus Edelstahl rostfrei, Werkstoff-Nr. 1.4301, zum direkten Einbetonieren in Decken, mit ankonfektionierter Schalungsglocke, für den einfachen Anschluss von Muffenrohren wie SitaPipe Edelstahl Rohr.

Höhe (mm)	Artikelnummer	Empf. VK €
140	34 02 14	<b>85,00</b>
160	34 02 16	
180	34 02 18	
200	34 02 20	
220	34 02 22	

### SitaConcrete Endrost

aus Edelstahl rostfrei, Werkstoff-Nr. 1.4301, für den Einsatz in den oberen SitaConcrete Gully bei der Linienentwässerung.

Artikelnummer	Empf. VK €
34 00 00	<b>75,00</b>

Neu!



Neu!



BT

# SitaMini

## Balkon- und Terrassengullys



### SitaMini senkrecht

aus Polyurethan, wärmegeklämt, mit eingeschäumter Wunschanschlussmanschette, mit Rundsieb.

DN	OD*	Artikelnummer**	Empf. VK €
50/70	50	16 02 xx	<b>66,00</b>

\* OD = Außendurchmesser (mm)

\*\* Außer Endnummer 03 (Firestone Quickseam SA Flashing) und 84 (Novoproof mit vollflächiger Fügung).



### SitaMini abgewinkelt

aus Polyurethan, wärmegeklämt, mit eingeschäumter Wunschanschlussmanschette, mit Rundsieb.

DN	OD*	Artikelnummer**	Empf. VK €
50	50	16 12 xx	<b>74,00</b>
70	75	16 14 xx	

\* OD = Außendurchmesser (mm)

\*\* Außer Endnummer 03 (Firestone Quickseam SA Flashing) und 84 (Novoproof mit vollflächiger Fügung).



### SitaMini Balkonaufsatz

aus ABS, mit Endrost aus Edelstahl. In Verbindung mit dem Rundsieb höhenverstellbar von 30 mm bis 80 mm. Kann durch Absägen gekürzt werden.

Höheneinstellung (mm)	Artikelnummer	Empf. VK €
30-80	16 90 30	<b>22,00</b>



### SitaMini Balkonaufsatz für Linienentwässerung

für Linienentwässerung, aus ABS, mit Endrost aus Aluminium, zur Aufnahme von Fallrohren DN 50 oder DN 70, höhenverstellbar von 40 mm bis 80 mm. Kann durch Absägen gekürzt werden.

Höheneinstellung (mm)	Artikelnummer	Empf. VK €
40-80	16 90 40	<b>29,00</b>

# Zubehör

## Balkon- und Terrassengullys



### SitaMore Höhenausgleichsstück

für Balkonaufsätze, aus Polypropylen, zum Überbrücken von hohen Balkonbelägen. Kann durch Absägen gekürzt werden. Stapelbar.

Höheneinstellung (mm)	Artikelnummer	Empf. VK €
95	E 16 90 14	11,00



### SitaMore Dampfsperplatte

für Rundrohr, aus EPDM, mit Klebeflansch für den flexiblen dampfdichten Anschluss der Dampfsperre an runde Rohre, mit einer mehrlippigen integrierten Dichtzone.

DN	Artikelnummer	Empf. VK €
50	18 50 90	64,00
70	18 70 90	



### SitaMore Dampfsperplatte Duoflex

für Rundrohr, aus EPDM, mit Klebeflansch für den flexiblen dampfdichten Anschluss der Dampfsperre an zwei runde Rohre, mit zwei mehrlippigen integrierten Dichtzonen.

DN	Artikelnummer	Empf. VK €
70	18 76 90	69,00



### SitaAttika Fassaden-Abdeckplatte

aus Edelstahl rostfrei, Werkstoff-Nr. 1.4301, zur Abdeckung des Attika- bzw. Wanddurchbruches für SitaAttika Entwässerung DN 50 bis DN 150 in einer Materialstärke von 1,5 mm.

DN	d1 (mm)*	Artikelnummer	Empf. VK €
50	54	E 18 90 25	35,00
70	79	E 18 90 26	46,00

\* d1 = Innendurchmesser (mm)

































### SitaMore Dichtmanschette

für WDVS, aus Vlies-Butyl, einteilige überputzbare Dichtungsmanschette zur schnellen und luftdichten Abdichtung von Rohrdurchführungen im Wärmedämmverbundsystem gemäß DIN 4108-7 und GEG 2020, in der Größe 320 mm x 320 mm, mit hochflexibler EPDM Dichtung, selbstklebender überputzbarer Vlies-Butyl-Klebekragen für eine dauerhafte Verbindung auf dem Untergrund und der Vlies-Haftoberfläche mit dem Putz.

DN	Artikelnummer	Empf. VK €
70	18 00 75	43,00
100	18 00 11	

# Kombinationsmöglichkeiten

## Drainage

Zubehör	Produktserie							
	SitaDrain® Klassik	SitaDrain® Endlos	SitaDrain® Terra	SitaDrain® Flächen- rahmen	SitaDrain® Profilrahmen	SitaDrain® Kastenrinne	SitaDrain® Wood	
								
<b>SitaDrain® Gelenkfüße</b> 								
<b>SitaDrain® Kiesleiste</b> 								
<b>SitaDrain® Stichkanal</b> 								
<b>SitaDrain® Füße</b> 								



# SitaDrain® Klassik, Stahl verzinkt Drainage

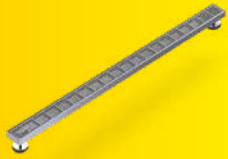

## SitaDrain® Klassik 100

aus feuerverzinktem Stahl  
Gitterrost mit einer Maschenweite von 9 mm x 64 mm. Mit zwei stufenlos höhenstellbaren Gummifüßen. Höhe: 70 mm bis 110 mm. Belastungsklasse K 3 nach DIN EN 1253-2, rollstuhlbefahrbar. Sondermaße auf Anfrage erhältlich.

Außenmaß (mm)	Artikelnummer	Empf. VK €
100 x 750	20 10 75	<b>78,00</b>
100 x 800	20 10 80	<b>85,00</b>
100 x 1000	20 10 00	<b>86,00</b>



## SitaDrain® Klassik 150

aus feuerverzinktem Stahl  
Maschenweite 9 mm x 64 mm. Mit vier stufenlos höhenstellbaren Gummifüßen. Höhe: 70 mm bis 110 mm. Belastungsklasse K 3 nach DIN EN 1253-2, rollstuhlbefahrbar. Sondermaße auf Anfrage erhältlich.

Außenmaß (mm)	Artikelnummer	Empf. VK €
150 x 500	20 15 50	<b>85,00</b>
150 x 750	20 15 75	<b>100,00</b>
150 x 1000	20 15 00	<b>114,00</b>

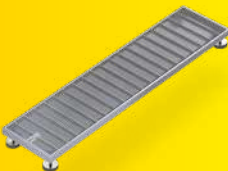

## SitaDrain® Klassik 250

aus feuerverzinktem Stahl  
Maschenweite 9 mm x 64 mm. Mit vier stufenlos höhenstellbaren Gummifüßen. Höhe: 70 mm bis 110 mm. Belastungsklasse K 3 nach DIN EN 1253-2, rollstuhlbefahrbar. Sondermaße auf Anfrage erhältlich.

Außenmaß (mm)	Artikelnummer	Empf. VK €
250 x 500	20 25 50	<b>95,00</b>
250 x 1000	20 25 00	<b>152,00</b>

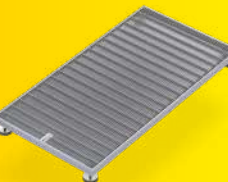

## SitaDrain® Klassik 500

aus feuerverzinktem Stahl  
Maschenweite 9 mm x 64 mm. Mit vier stufenlos höhenstellbaren Gummifüßen. Höhe: 70 mm bis 110 mm. Belastungsklasse K 3 nach DIN EN 1253-2, rollstuhlbefahrbar. Sondermaße auf Anfrage erhältlich.

Außenmaß (mm)	Artikelnummer	Empf. VK €
500 x 1000	20 50 00	<b>181,00</b>

# SitaDrain® Klassik, Edelstahl rostfrei Drainage

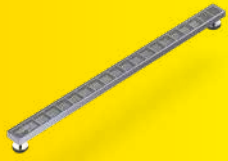

## SitaDrain® Klassik 100

aus Edelstahl rostfrei  
Werkstoff-Nr. 1.4301. Maschenweite 9 mm x 64 mm.  
Mit zwei stufenlos höhenstellbaren Gummifüßen.  
Höhe: 70 mm bis 110 mm. Belastungsklasse K 3 nach  
DIN EN 1253-2, rollstuhlbefahrbar.

Außenmaß (mm)	Artikelnummer	Empf. VK €
100 x 1000	25 10 10	<b>207,00</b>



## SitaDrain® Klassik 150

aus Edelstahl rostfrei  
Werkstoff-Nr. 1.4301. Maschenweite 9 mm x 64 mm.  
Mit vier stufenlos höhenstellbaren Gummifüßen.  
Höhe: 70 mm bis 110 mm. Belastungsklasse K 3 nach  
DIN EN 1253-2, rollstuhlbefahrbar.

Außenmaß (mm)	Artikelnummer	Empf. VK €
150 x 1000	25 15 00	<b>259,00</b>



## SitaDrain® Klassik 250

aus Edelstahl rostfrei  
Werkstoff-Nr. 1.4301. Maschenweite 9 mm x 64 mm.  
Mit vier stufenlos höhenstellbaren Gummifüßen.  
Höhe: 70 mm bis 110 mm. Belastungsklasse K 3 nach  
DIN EN 1253-2, rollstuhlbefahrbar.

Außenmaß (mm)	Artikelnummer	Empf. VK €
250 x 1000	25 25 00	<b>566,00</b>

# SitaDrain® Endlos, Stahl verzinkt Drainage



## SitaDrain® Endlos

aus feuerverzinktem Stahl  
1000 mm x 150 mm, Anfangsstück mit vier  
höhenverstellbaren Gummifüßen von 70 mm bis  
110 mm. Zwischen-/Endstück mit zwei  
höhenverstellbaren Gummifüßen von 70 mm bis  
110 mm. Gitterrost mit einer Maschenweite von  
9 mm x 64 mm. Belastungsklasse K 3 nach  
DIN EN 1253-2, rollstuhlbefahrbar, Sondermaße  
auf Anfrage erhältlich. Maße größer 1000 mm  
werden in zwei Teilstücken gefertigt; die kürzest  
mögliche Länge beträgt 200 mm.

Ausführung	Artikel- nummer	Empf. VK €
Anfangsstück	27 15 22	<b>124,00</b>
Endstück	27 15 88	<b>105,00</b>
Zwischenstück	27 15 44	<b>100,00</b>

# SitaDrain® Terra Drainage



## SitaDrain® Terra

aus feuerverzinktem Stahl  
Belastungsklasse K 3 nach DIN EN 1253-2,  
rollstuhlbefahrbar, in den Maßen 300 mm x 300 mm,  
400 mm x 400 mm, 500 mm x 500 mm und Be-  
lastungsklasse L 15 für die Größe 500 mm x 500 mm  
mit Gitterrost, mit vier Gummifüßen zur stufenlosen  
Höheneinstellung von 70 mm bis 110 mm (bei  
Längsstabrost: 80 mm bis 110 mm).

Ausführung	Außenmaß (mm)	Artikelnummer	Empf. VK €
Gitterrost	300 x 300	18 90 62*	<b>90,00</b>
Gitterrost	400 x 400	20 40 40	<b>105,00</b>
Gitterrost	500 x 500	20 50 50	<b>126,00</b>
Längsstabrost	400 x 400	20 40 40 15	<b>166,00</b>
Längsstabrost	500 x 500	20 50 50 15	<b>211,00</b>

\* Mit einseitig eingerückten Gummifüßen speziell für die Attikaentwässerung



## SitaDrain® Terra

aus Edelstahl rostfrei  
Werkstoff-Nr. 1.4301, Belastungsklasse K 3 nach  
DIN EN 1253-2, rollstuhlbefahrbar, in den Maßen  
400 mm x 400 mm, 500 mm x 500 mm, mit vier  
Gummifüßen zur stufenlosen Höheneinstellung von  
70 mm bis 110 mm (bei Längsstabrost 80 mm bis  
110 mm).

Ausführung	Außenmaß (mm)	Artikelnummer	Empf. VK €
Bubblersrost	400 x 400	25 40 40 14	<b>232,00</b>
Ellipsenrost	400 x 400	25 40 40 13	
Gitterrost	400 x 400	25 40 40	<b>305,00</b>
Gitterrost	500 x 500	25 50 50	<b>275,00</b>
Kreisrost	400 x 400	25 40 40 11	<b>232,00</b>
Längsstabrost	400 x 400	25 40 40 15	<b>472,00</b>
Längsstabrost	500 x 500	25 50 50 15	<b>559,00</b>
Quadratrost	400 x 400	25 40 40 12	<b>232,00</b>

### Rostdesigns

Kreisrost		Ellipsenrost		Gitterrost	
Quadratrost		Bubblersrost		Längsstabrost	

# SitaDrain® Flächenrahmen Drainage

## SitaDrain® Flächenrahmen







aus Stahl verzinkt  
Belastungsklasse K 3 nach DIN EN 1253-2, rollstuhlbefahrbar, in den Maßen 450 mm x 450 mm, mit umlaufendem Profilrahmen zur Aufnahme des Rostes und vierseitigen Auflage auf dem Plattenbelag.

Ausführung	Außenmaß (mm)	Artikelnummer	Empf. VK €
Gitterrost	450 x 450	20 40 40 44	<b>138,00</b>
Längsstabrost	450 x 450	20 40 40 45	<b>196,00</b>

## SitaDrain® Flächenrahmen

aus Edelstahl rostfrei  
Werkstoff-Nr. 1.4301, Belastungsklasse K 3 nach DIN EN 1253-2, rollstuhlbefahrbar, in den Maßen 450 mm x 450 mm, mit umlaufendem Profilrahmen zur Aufnahme des Rostes und vierseitigen Auflage auf dem Plattenbelag.

Ausführung	Außenmaß (mm)	Artikelnummer	Empf. VK €
Bublerost	450 x 450	25 40 40 43	<b>227,00</b>
Ellipsenrost	450 x 450	25 40 40 42	
Gitterrost	450 x 450	25 40 40 44	<b>312,00</b>
Kreisrost	450 x 450	25 40 40 40	<b>227,00</b>
Längsstabrost	450 x 450	25 40 40 45	<b>468,00</b>
Quadratrost	450 x 450	25 40 40 41	<b>227,00</b>

Rostdesigns					
Kreisrost		Ellipsenrost		Gitterrost	
Quadratrost		Bublerost		Längsstabrost	

# SitaDrain® Profilrahmen Drainage

## SitaDrain® Profilrahmen

aus Stahl verzinkt  
Belastungsklasse K 3 nach DIN EN 1253-2, rollstuhlbefahrbar, in den Maßen 425 mm x 450 mm, mit umlaufendem Profilrahmen zur Aufnahme des Rostes und dreiseitiger Auflage auf dem Plattenbelag.







Ausführung	Außenmaß (mm)	Artikelnummer	Empf. VK €
Gitterrost	425 x 450	20 40 40 34	<b>124,00</b>
Längsstabrost	425 x 450	20 40 40 35	<b>182,00</b>

## SitaDrain® Profilrahmen

aus Edelstahl rostfrei  
Werkstoff-Nr. 1.4301, Belastungsklasse K 3 nach DIN EN 1253-2, rollstuhlbefahrbar, in den Maßen 425 mm x 450 mm, mit umlaufendem Profilrahmen zur Aufnahme des Rostes und dreiseitigen Auflage auf dem Plattenbelag.

Ausführung	Außenmaß (mm)	Artikelnummer	Empf. VK €
Bublerost	425 x 450	25 40 40 33	<b>209,00</b>
Ellipsenrost	425 x 450	25 40 40 32	
Gitterrost	425 x 450	25 40 40 34	<b>274,00</b>
Kreisrost	425 x 450	25 40 40 30	<b>209,00</b>
Längsstabrost	425 x 450	25 40 40 35	<b>449,00</b>
Quadratrost	425 x 450	25 40 40 31	<b>209,00</b>

### Rostdesigns

Kreisrost		Ellipsenrost		Gitterrost	
Quadratrost		Bublerost		Längsstabrost	

# SitaDrain® Kastenrinne, Stahl verzinkt Drainage



## SitaDrain® Kastenrinne

aus Stahl verzinkt  
1000 mm x 150 mm, Belastungsklasse K 3 nach  
DIN EN 1253-2, rollstuhlbefahrbar, inklusive Ver-  
bindungsclips. Gitterrost mit einer Maschenweite  
von 9 mm x 64 mm, 14 Längsstäbe in den Maßen  
3 mm x 15 mm und sechs Tragstäbe in den Maßen  
3 mm x 15 mm.

Ausführung	Höhe (mm)	Artikelnummer	Empf. VK €
Gitterrost	30	24 15 35	<b>102,00</b>
Gitterrost	40	24 15 45	
Gitterrost	50	24 15 55	
Längsstabrost	30	24 30 15	<b>68,00</b>
Längsstabrost	40	24 40 15	
Längsstabrost	50	24 50 15	
Stegrost	30	24 15 30	<b>55,00</b>
Stegrost	40	24 15 40	
Stegrost	50	24 15 50	

D

Rostdesigns					
Stegrost		Gitterrost		Längsstabrost	

# SitaDrain® Kastenrinne, Stahl verzinkt Drainage

## SitaDrain® Kastenrinne Kopfstück

aus bandverzinktem Stahl zum Einklemmen in die Kastenrinne.

Höhe (mm)	Artikelnummer	Empf. VK €
30	E 24 15 31	8,00
40	E 24 15 41	
50	E 24 15 51	

## SitaDrain® Kastenrinne Befestigung

Diebstahlschutz für Stegrost und Gitterrost, aus Edelstahl rostfrei, Werkstoff-Nr. 1.4301. Bestehend aus zwei Befestigungen mit den Abmessungen 121 mm x 20 mm und zwei Senkkopfschlitzschrauben zur Fixierung von Steg- bzw. Gitterrost mit der Kastenrinne.

Ausführung	Artikelnummer	Empf. VK €
für Gitterrost Stahl verzinkt	22 15 20	17,00
für Stegrost Edelstahl rostfrei und Stahl verzinkt	22 15 10	

## SitaDrain® Kastenrinne Höheneinstellset

mit dem Höheneinstellset, bestehend aus vier Füßen, lässt sich die Kastenrinne stufenlos in der Höhe verstellen.

Ausführung (mm)	Artikelnummer	Empf. VK €
50-90	24 91 30	31,00
70-110	24 91 50	
110-150	24 91 90	

## SitaDrain® Gelenkfüße

mit den gelenkig gelagerten Füßen, bestehend aus vier Gelenkfüßen, lässt sich die Kastenrinne stufenlos in der Höhe und der Neigung verstellen. Gewindelänge 58 mm, Neigung bis 15°.

Artikelnummer	Empf. VK €
24 80 20	33,00

Höhe der Kastenrinne (mm)	Höheneinstellung inkl. Rinne von-bis (mm)			
	Höheneinstellset 1 Art.-Nr. 24 91 30	Höheneinstellset 2 Art.-Nr. 24 91 50	Höheneinstellset 3 Art.-Nr. 24 91 90	Gelenkfüße Art.-Nr. 24 80 20
30	50*-70	70*-90	110*-130	80*-100
40	60-80	70*-100	110*-140	80*-110
50	70-90	70*-110	110*-150	80*-120

\* minimale Höheneinstellung bei Gitter- und Längsstabrost +10 mm



# SitaDrain® Kastenrinne, Edelstahl rostfrei Drainage



## SitaDrain® Kastenrinne

aus Edelstahl rostfrei  
Werkstoff-Nr. 1.4301, 1000 mm x 150 mm,  
Belastungsklasse K 3 nach DIN EN 1253-2,  
rollstuhlbefahrbar, inklusive Verbindungsclips.  
Gitterrost mit einer Maschenweite von 9 mm x  
64 mm, Längsstabrost mit 12 Längsstäben in den  
Maßen 3 mm x 15 mm und sechs Tragstäben in  
den Maßen 3 mm x 15 mm.

Ausführung	Höhe (mm)	Artikelnummer	Empf. VK €
Gitterrost	30	22 15 35	<b>187,00</b>
Gitterrost	40	22 15 45	
Gitterrost	50	22 15 55	
Längsstabrost	30	22 30 15	<b>308,00</b>
Längsstabrost	40	22 40 15	
Längsstabrost	50	22 50 15	
Stegrost	30	22 15 30	<b>109,00</b>
Stegrost	40	22 15 40	
Stegrost	50	22 15 50	

## SitaDrain® Kastenrinne

Rinne und Designrost aus Edelstahl rostfrei  
Werkstoff-Nr. 1.4301, 1000 mm x 150 mm, mit einer  
Materialstärke von 1,5 mm, Belastungsklasse K 3  
nach DIN EN 1253-2, rollstuhlbefahrbar, inklusive  
Verbindungsclips.

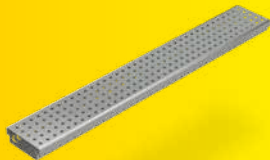

Ausführung	Höhe (mm)	Artikelnummer	Empf. VK €
Bubblersrost	30	22 30 14	<b>111,00</b>
Bubblersrost	40	22 40 14	
Bubblersrost	50	22 50 14	
Ellipsenrost	30	22 30 13	
Ellipsenrost	40	22 40 13	
Ellipsenrost	50	22 50 13	
Kreisrost	30	22 30 11	
Kreisrost	40	22 40 11	
Kreisrost	50	22 50 11	
Quadratrost	30	22 30 12	
Quadratrost	40	22 40 12	
Quadratrost	50	22 50 12	

Rostdesigns					
Stegrost		Gitterrost		Längsstabrost	
Kreisrost		Quadratrost		Ellipsenrost	
Bubblersrost					

# SitaDrain® Kastenrinne, Edelstahl rostfrei Drainage

## SitaDrain® Kastenrinne Kopfstück

aus Edelstahl rostfrei  
Werkstoff -Nr. 1.4301, zum Einklemmen in die  
Kastenrinne.

Höhe (mm)	Artikelnummer	Empf. VK €
30	E 22 15 31	<b>13,00</b>
40	E 22 15 41	
50	E 22 15 51	

## SitaDrain® Kastenrinne Befestigung

Diebstahlschutz für Stegrost und Gitterrost, aus  
Edelstahl rostfrei, Werkstoff-Nr. 1.4301. Bestehend  
aus zwei Befestigungen mit den Abmessungen  
121 mm x 20 mm und zwei Senkkopfschlitz-  
schrauben zur Fixierung von Steg- bzw. Gitterrost  
mit der Kastenrinne.

Ausführung	Artikelnummer	Empf. VK €
für Gitterrost Edelstahl rostfrei	22 15 15	<b>17,00</b>
für Stegrost Edelstahl rostfrei und Stahl verzinkt	22 15 10	

## SitaDrain® Kastenrinne Höheneinstellset

mit dem Höheneinstellset, bestehend aus sechs  
Füßen, lässt sich die Kastenrinne stufenlos in der  
Höhe verstellen.

Ausführung (mm)	Artikelnummer	Empf. VK €
50-90	22 91 30	<b>46,00</b>
70-110	22 91 50	
110-150	22 91 90	

## SitaDrain® Gelenkfüße

mit den gelenkig gelagerten Füßen, bestehend  
aus sechs Gelenkfüßen, lässt sich die Kastenrinne  
stufenlos in der Höhe und der Neigung verstellen.  
Gewindelänge 58 mm, Neigung bis 15°.

Artikelnummer	Empf. VK €
22 80 20	<b>48,00</b>

Höhe der Kastenrinne (mm)	Höheneinstellung inkl. Rinne von-bis (mm)			
	Höheneinstellset 1 Art.-Nr. 22 91 30	Höheneinstellset 2 Art.-Nr. 22 91 50	Höheneinstellset 3 Art.-Nr. 22 91 90	Gelenkfüße Art.-Nr. 22 80 20
30	50*-70	70*-90	110*-130	80*-100
40	60-80	70*-100	110*-140	80*-110
50	70-90	70*-110	110*-150	80*-120

\* minimale Höheneinstellung bei Gitter- und Längsstabrost +10 mm

# SitaDrain® Wood Drainage

## SitaDrain® Wood







aus Edelstahl rostfrei  
Werkstoff-Nr. 1.4301, 1000 mm x 150 mm, mit einer Materialstärke von 1,5 mm, Belastungsklasse K 3 nach DIN EN 1253-2, rollstuhlbefahrbar, für den Einsatz auf genutzten Dachflächen mit Nutzbelag aus Holz, WPC-Bohlen, etc.

Ausführung	Höhe (mm)	Artikelnummer	Empf. VK €
Bublerrost	22	22 20 14	<b>100,00</b>
Ellipsenrost	22	22 20 13	
Gitterrost	22	22 20 05	<b>177,00</b>
Kreisrost	22	22 20 11	<b>100,00</b>
Quadratrost	22	22 20 12	
Stegrost	22	22 20 10	<b>98,00</b>

## SitaDrain® Wood Kopfstück

aus Edelstahl rostfrei  
Werkstoff-Nr.1.4301, bestehend aus zwei Kopfstücken, zum Einschrauben für SitaDrain® Wood.

Artikelnummer	Empf. VK €
E 18 70 08	<b>25,00</b>

Rostdesigns					
Kreisrost		Ellipsenrost		Gitterrost	
Quadratrost		Bublerrost		Stegrost	

# Zubehör Drainage

## SitaDrain® Kiesleiste

aus Aluminium. Angelehnt an den Elementrahmen hält die Kiesleiste Splitt oder Feinkies zurück. Länge 1000 mm. Umlaufend ungelochter Rand.

Ausführung (mm)	Artikelnummer	Empf. VK €
70 x 90	E 21 10 02	<b>25,00</b>
110 x 130	21 10 98	<b>48,00</b>
145 x 165	21 10 99	<b>50,00</b>

## SitaDrain® Stichkanal

bandverzinkt, 30 mm hoch, 70 mm breit. Zur Weiterleitung des Regenwassers vom Drainagerost zum Gully z.B. durch ein Splittbett.

Rohrlänge (mm)	Artikelnummer	Empf. VK €
1000	E 20 90 00	<b>13,00</b>

## SitaDrain® Füße

aus Stahl verzinkt  
Gummimetallpufferfuß für SitaDrain® Klassik, Endlos und Terra. Verpackungseinheit: 1 Stück

Ausführung (mm)	Kompatibilität	Artikelnummer	Empf. VK €
70-110	SitaDrain Klassik, SitaDrain Endlos, SitaDrain Terra	E 22 00 42	<b>6,00</b>
110-145	SitaDrain Klassik, SitaDrain Endlos, SitaDrain Terra	E 22 00 85	<b>7,00</b>
145-180	SitaDrain Klassik, SitaDrain Endlos, SitaDrain Terra	E 22 01 21	<b>8,00</b>

## SitaDrain® Füße

aus Edelstahl rostfrei, Werkstoff-Nr. 1.4301  
Gummimetallpufferfuß für SitaDrain® Klassik, Endlos und Terra. Verpackungseinheit: 1 Stück











Ausführung (mm)	Kompatibilität	Artikelnummer	Empf. VK €
145-180	SitaDrain Klassik, SitaDrain Endlos, SitaDrain Terra	E 22 11 20	<b>14,00</b>

**Sitaleicht.**  
**Drainage.**



**Sitaleicht.** Auch online erleben: [sita-bauelemente.de](https://www.sita-bauelemente.de)

# Kombinationsmöglichkeiten Gründach / Retention

Zubehör	Produktserie			
	SitaGreen Gründachschacht	SitaGreen für Intensivbegrünung	SitaRetention Gründachschacht	SitaRetention Gründachschacht für Intensivbegrünung
				
SitaGreen Aufstockelement 				
SitaRetention Fix 				
SitaRetention Twist ohne Kiesfang 				
SitaRetention Twist mit Kiesfang 				
SitaRetention Anstaeuelement 				

# SitaGreen

## Gründach / Retention

### SitaGreen Gründachschaft

aus Polyurethan, 400 mm x 400 mm, mit feuerverzinktem Endrost mit einer Maschenweite von 9 mm x 32 mm und vier höhenstellbaren Gummifüßen. Belastungsklasse L 15.

Höheneinstellung (mm)	Artikelnummer	Empf. VK €
100-130	23 00 40	<b>228,00</b>

### SitaGreen Aufstockelement

aus Polyurethan, 400 mm x 400 mm, mit vier höhenstellbaren Messingbolzen, stapelbar. Belastungsklasse L 15.

Höheneinstellung (mm)	Artikelnummer	Empf. VK €
50-80	23 10 40	<b>145,00</b>

### SitaGreen für Intensivbegrünung

aus Polyurethan, 400 mm x 400 mm, mit feuerverzinktem Endrost mit einer Maschenweite von 9 mm x 32 mm und Lochblechrahmen aus Aluminium. Bauseits kürzbar bis auf 230 mm.

Sonderhöhen bis max. 1100 mm erhältlich. Auftragsbezogene Fertigung.

Höhe (mm)	Artikelnummer	Empf. VK €
600	23 20 40	<b>523,00</b>
Sonderhöhe	23 99 99	<b>652,00</b>

GR

# SitaRetention Gründach / Retention



## SitaRetention Gründachschaft

aus Polyurethan, 400 mm x 400 mm mit geschlossener Abdeckung aus PE und EPDM und vier höhenverstellbaren Gummifüßen. Belastungsklasse H 1,5.

Höheneinstellung (mm)	Artikelnummer	Empf. VK €
100-120	23 30 40	<b>223,00</b>



## SitaRetention Gründachschaft für Intensivbegrünung

aus Polyurethan, 400 mm x 400 mm mit geschlossener Abdeckung aus PE und EPDM, Lochblechrahmen aus Aluminium, bauseits kürzbar bis auf 230 mm mit vier stufenlos höhenverstellbaren Gummifüßen.

Höhe (mm)	Artikelnummer	Empf. VK €
600	23 40 40	<b>519,00</b>

Sonderhöhen bis max. 1100 mm erhältlich. Auftragsbezogene Fertigung.



## SitaRetention Fix

für Serien SitaStandard, SitaMulti und Sitalndra oder SitaTrendy. Die Grundplatte besteht aus Polyamid, das Belüftungsrohr ist aus HDPE, die Dichtringe sind aus EPDM. Mit vordefinierter Öffnung zum kontrollierten Ablauf von Regenwasser bei einem Retentionsdach. Das Belüftungsrohr kann individuell gekürzt werden. Die Anstauhöhe beträgt ungekürzt 223 mm.

Kompatibilität	Artikelnummer	Empf. VK €
SitaStandard, Sitalndra, SitaMulti	40 91 03	<b>156,00</b>
SitaTrendy	40 91 04	



## SitaRetention Twist mit Kiesfang

aus Polyamid (Grundplatte) und PE (Belüftungsrohr und Regenhaube), mit skaliertem Einstellschieber aus Edelstahl zum kontrollierten Ablauf von Regenwasser, für den Einbau in Dachgullys der Serien SitaStandard und Sitalndra oder SitaTrendy. Das Belüftungsrohr kann bauseits individuell gekürzt werden, mit Dichtringen aus EPDM.

Kompatibilität	Artikelnummer	Empf. VK €
SitaStandard, Sitalndra	40 92 01	<b>349,00</b>
SitaTrendy	40 92 03	<b>309,00</b>



## SitaRetention Twist ohne Kiesfang

aus Polyamid (Grundplatte) und PE (Anstaurohr), mit skaliertem Einstellschieber aus Edelstahl zum kontrollierten Ablauf von Regenwasser auf begrünten Dächern, für den Einbau in Dachgullys der Serien SitaStandard und Sitalndra oder SitaTrendy. Das Anstaurohr kann bauseits individuell gekürzt werden, mit Dichtringen aus EPDM.

Kompatibilität	Artikelnummer	Empf. VK €
SitaStandard, Sitalndra	40 92 02	<b>199,00</b>
SitaTrendy	40 92 04	<b>156,00</b>



# SitaRetention Gründach / Retention

Neu!



## SitaRetention Anstaulement

N

zur Notentwässerung bei Retentionsdächern, aus Polyamid, für SitaStandard, SitaIndra und SitaMulti Dachgullys. Einstellbare Höhe der Einlaufkante von 25 mm bis 200 mm. Ohne Deckel, mit stufenlos höheneinstellbaren Füßen und mehrlippigem Dichtring.

Kompatibilität	Anstauhöhe von-bis (mm)	Artikelnummer	Empf. VK €
SitaStandard, SitaIndra, SitaMulti	25-105	10 91 75	<b>82,00</b>
	85-150	10 91 76	<b>87,00</b>
	135-200	10 91 77	<b>89,00</b>

Neu!



## SitaRetention Anstaulement

N

zur Notentwässerung bei Retentionsdächern, aus Polyamid, für SitaTrendy und SitaSani Dachgullys. Einstellbare Höhe der Einlaufkante von 25 mm bis 200 mm. Ohne Deckel, mit stufenlos höheneinstellbaren Füßen und mehrlippigem Dichtring.

Kompatibilität	Anstauhöhe von-bis (mm)	Artikelnummer	Empf. VK €
SitaTrendy, SitaSani®	25-105	15 91 75	<b>82,00</b>
	85-150	15 91 76	<b>87,00</b>
	135-200	15 91 77	<b>89,00</b>

GR









N

Für die Notentwässerung geeignet.

73































# Übersicht Sanierungsgullys

## Einbaumaße

SitaSani® Sanierungsgully	Rückstausicher bei zu sanierenden Innendurchmessern* von - bis (mm)		Bauteillänge (mm)	Topfhöhe (mm)	Artikelnummer
	Lippendichtring	Profildichtring			
<b>SitaSani® 63</b> 	68-86	-	550	81	10 63 xx
					10 63 99
<b>SitaSani® 70</b> 	82-103	-	255	44	10 36 xx
					10 36 99
<b>SitaSani® 90</b> 	98-107	-	550	105	10 32 xx
					10 32 99
<b>SitaSani® 95</b> 	100-110	107-140	250	35	10 28 xx
	100-110	107-140	550	35	10 38 xx
<b>SitaSani® 105</b> 	105-134	-	550	105	10 33 xx
					10 33 99
<b>SitaSani® 115</b> 	115-130	-	255	45	10 35 xx
<b>SitaSani® 125</b> 	134-144	140-168	250	17	10 27 xx
	134-144	140-168	550	17	10 37 xx
	165-178	178-205	200	19	10 29 xx
<b>SitaSani® 165</b> 	165-178	178-205	550	60	10 40 xx
					10 40 99

\* Kann je nach Anforderung für Topfsanierung oder Rohr-sanierung angewendet werden. Entscheidend ist der zu sanierende Innendurchmesser des Bestandsbauteils, entweder Topf oder Rohr.

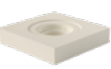
## Kombinationsmöglichkeiten

Zubehör / Produkt	Produktserie								
	SitaSani® 63/90/105	SitaSani® 63/90/105 Schraub- flansch	SitaSani® 70	SitaSani® 70 Schraub- flansch	SitaSani® 95	SitaSani® 115	SitaSani® 125	SitaSani® 165	SitaSani® 165 Schraub- flansch
									
<b>SitaMore Terrassen- bausatz</b> 									
<b>SitaCompact Balkonaufsätze</b> 									
<b>SitaTrendy Aufstockele- ment</b> 									
<b>SitaCompact Aufstockele- ment</b> 									
<b>SitaSani® 95</b> 									
<b>SitaSani® Dämmkörper</b> 									

Wichtig! Bitte geben Sie bei Ihrer Bestellung die Anschlussmanschette (xx) mit an (s. Seite 122).

# SitaSani® Sanierungsgullys

## SitaSani® 63

aus Polyurethan, wärmegeädämmt, nach DIN EN 1253-2, mit eingeschäumter Wunschanschlussmanschette, mit Kiesfang und Dichtring.

Rückstausicher bei Innendurchmessern von-bis (mm)*	Ausführung (mm)	Artikelnummer	Empf. VK €
68-86	550	10 63 xx	<b>128,00</b>

\* Kann je nach Anforderung für Topfsanierung oder Rohrsanierung angewendet werden. Entscheidend ist der zu sanierende Innendurchmesser des Bestandsbauteils, entweder Topf oder Rohr.

## SitaSani® 63 Schraubflansch

aus Polyurethan, wärmegeädämmt, nach DIN EN 1253-2, mit Schraubflansch und Dichtmanschetten zum Einklemmen von Bitumen-, Kunststoff- und Kautschukbahnen, mit Kiesfang und Dichtring.

Rückstausicher bei Innendurchmessern von-bis (mm)*	Ausführung (mm)	Artikelnummer	Empf. VK €
68-86	550	10 63 99	<b>137,00</b>

\* Kann je nach Anforderung für Topfsanierung oder Rohrsanierung angewendet werden. Entscheidend ist der zu sanierende Innendurchmesser des Bestandsbauteils, entweder Topf oder Rohr.

## SitaSani® 70

aus Polyurethan, wärmegeädämmt, nach DIN EN 1253-2, mit eingeschäumter Wunschanschlussmanschette, mit Kiesfang und Dichtring.

Rückstausicher bei Innendurchmessern von-bis (mm)*	Ausführung (mm)	Artikelnummer	Empf. VK €
82-103	255	10 36 xx	<b>100,00</b>

\* Kann je nach Anforderung für Topfsanierung oder Rohrsanierung angewendet werden. Entscheidend ist der zu sanierende Innendurchmesser des Bestandsbauteils, entweder Topf oder Rohr.

## SitaSani® 70 Schraubflansch

aus Polyurethan, wärmegeädämmt, nach DIN EN 1253-2, mit Schraubflansch und Dichtmanschetten zum Einklemmen von Bitumen-, Kunststoff- und Kautschukbahnen, mit Kiesfang und Dichtring.

Rückstausicher bei Innendurchmessern von-bis (mm)*	Ausführung (mm)	Artikelnummer	Empf. VK €
82-103	255	10 36 99	<b>107,00</b>

\* Kann je nach Anforderung für Topfsanierung oder Rohrsanierung angewendet werden. Entscheidend ist der zu sanierende Innendurchmesser des Bestandsbauteils, entweder Topf oder Rohr.

## SitaSani® 90

aus Polyurethan, wärmegeädämmt, nach DIN EN 1253-2, mit eingeschäumter Wunschanschlussmanschette, mit Kiesfang und Dichtring.

Rückstausicher bei Innendurchmessern von-bis (mm)*	Ausführung (mm)	Artikelnummer	Empf. VK €
98-107	550	10 32 xx	<b>128,00</b>

\* Kann je nach Anforderung für Topfsanierung oder Rohrsanierung angewendet werden. Entscheidend ist der zu sanierende Innendurchmesser des Bestandsbauteils, entweder Topf oder Rohr.

# SitaSani® Sanierungsgullys



## SitaSani® 90 Schraubflansch

aus Polyurethan, wärmegeädämmt, nach DIN EN 1253-2, mit Schraubflansch und Dichtmanschetten zum Einklemmen von Bitumen-, Kunststoff- und Kautschukbahnen, mit Kiesfang und Dichtring.

Rückstausicher bei Innendurchmessern von-bis (mm)*	Ausführung (mm)	Artikelnummer	Empf. VK €
98-107	550	10 32 99	<b>137,00</b>

\* Kann je nach Anforderung für Topfsanierung oder Rohrsanierung angewendet werden. Entscheidend ist der zu sanierende Innendurchmesser des Bestandsbauteils, entweder Topf oder Rohr.



## SitaSani® 95

aus Polyurethan, wärmegeädämmt, nach DIN EN 1253-2, mit eingeschäumter Wunschanschlussmanschette, mit Kiesfang und Dichtringen.

Rückstausicher bei Innendurchmessern von-bis (mm)*	Ausführung (mm)	Artikelnummer	Empf. VK €
100-140	250	10 28 xx	<b>132,00</b>
100-140	550	10 38 xx	<b>158,00</b>

\* Kann je nach Anforderung für Topfsanierung oder Rohrsanierung angewendet werden. Entscheidend ist der zu sanierende Innendurchmesser des Bestandsbauteils, entweder Topf oder Rohr.



## SitaSani® 105

aus Polyurethan, wärmegeädämmt, nach DIN EN 1253-2, mit eingeschäumter Wunschanschlussmanschette, mit Kiesfang und Dichtring.

Rückstausicher bei Innendurchmessern von-bis (mm)*	Ausführung (mm)	Artikelnummer	Empf. VK €
105-134	550	10 33 xx	<b>128,00</b>

\* Kann je nach Anforderung für Topfsanierung oder Rohrsanierung angewendet werden. Entscheidend ist der zu sanierende Innendurchmesser des Bestandsbauteils, entweder Topf oder Rohr.

S



## SitaSani® 105 Schraubflansch

aus Polyurethan, wärmegeädämmt, nach DIN EN 1253-2, mit Schraubflansch und Dichtmanschetten zum Einklemmen von Bitumen-, Kunststoff- und Kautschukbahnen, mit Kiesfang und Dichtring.

Rückstausicher bei Innendurchmessern von-bis (mm)*	Ausführung (mm)	Artikelnummer	Empf. VK €
105-134	550	10 33 99	<b>137,00</b>

\* Kann je nach Anforderung für Topfsanierung oder Rohrsanierung angewendet werden. Entscheidend ist der zu sanierende Innendurchmesser des Bestandsbauteils, entweder Topf oder Rohr.



## SitaSani® 115

aus Polyurethan, wärmegeädämmt, nach DIN EN 1253-2, mit eingeschäumter Wunschanschlussmanschette, mit Kiesfang und Dichtring.

Rückstausicher bei Innendurchmessern von-bis (mm)*	Ausführung (mm)	Artikelnummer	Empf. VK €
115-130	255	10 35 xx	<b>128,00</b>

\* Kann je nach Anforderung für Topfsanierung oder Rohrsanierung angewendet werden. Entscheidend ist der zu sanierende Innendurchmesser des Bestandsbauteils, entweder Topf oder Rohr.

# SitaSani® Sanierungsgullys



## SitaSani® 125

aus Polyurethan, wärmegeklämt, nach DIN EN 1253-2, mit eingeschäumter Wunschanschlussmanschette, mit Kiesfang und Dichtringen.

Rückstausicher bei Innendurchmessern von-bis (mm)*	Ausführung (mm)	Artikelnummer	Empf. VK €
134-168	250	10 27 xx	<b>132,00</b>
134-168	550	10 37 xx	<b>158,00</b>

\* Kann je nach Anforderung für Topfsanierung oder Rohrhanierung angewendet werden. Entscheidend ist der zu sanierende Innendurchmesser des Bestandsbauteils, entweder Topf oder Rohr.



## SitaSani® 165

aus Polyurethan, wärmegeklämt, nach DIN EN 1253-2, mit eingeschäumter Wunschanschlussmanschette, mit Kiesfang und Dichtringen.

Rückstausicher bei Innendurchmessern von-bis (mm)*	Ausführung (mm)	Artikelnummer	Empf. VK €
165-205	200	10 29 xx	<b>132,00</b>
165-205	550	10 40 xx	<b>158,00</b>

\* Kann je nach Anforderung für Topfsanierung oder Rohrhanierung angewendet werden. Entscheidend ist der zu sanierende Innendurchmesser des Bestandsbauteils, entweder Topf oder Rohr.



## SitaSani® 165 Schraubflansch

aus Polyurethan, wärmegeklämt, nach DIN EN 1253-2, mit Schraubflansch und Dichtmanschetten zum Einklemmen von Bitumen-, Kunststoff- und Kautschukbahnen, mit Kiesfang und Dichtringen.

Rückstausicher bei Innendurchmessern von-bis (mm)*	Ausführung (mm)	Artikelnummer	Empf. VK €
165 - 205	550	10 40 99	<b>177,00</b>

\* Kann je nach Anforderung für Topfsanierung oder Rohrhanierung angewendet werden. Entscheidend ist der zu sanierende Innendurchmesser des Bestandsbauteils, entweder Topf oder Rohr.



## SitaSani® Dämmkörper

Dämmkörper für SitaSani® 63 oder SitaSani® 90 / SitaSani® 105, aus Polyurethan, 500 mm x 500 mm x 60 mm, Wärmeleitfähigkeit  $\lambda = 0,025 \text{ W/mK}$ , Druckfestigkeit 200 kPa, Rohdichte ca.  $50 \text{ kg/m}^3$ , BSK Euroklasse E\*, als Einbauhilfe und Wärmedämmung zur Verhinderung von Wärmebrücken.

Für Modell / Serie	Höhe (mm)	Artikelnummer	Empf. VK €
SitaSani® 63	60	10 93 63	<b>38,00</b>
SitaSani® 90, SitaSani® 105	60	10 93 90	

\*Baustoffklasse gemäß EN 13501-1

# SitaSani® / SitaSani® DSS Sanierungsgullys



## SitaSani® 160 DSS

mit Wunschlanschlusmanschette, Airstop mit Kiesfang und Dichtring. Für alte Druckströmungsgullys mit einem Topfdurchmesser von 160 mm. Bestehende Dichtung oder mitgelieferter Dichtring sind bauseits eigenverantwortlich auf Funktionstüchtigkeit und Passgenauigkeit zu prüfen. Kombinierbar mit SitaDSS Profi Aufstockelement und SitaDSS Profi Anstaelement.

Ausführung (mm)	Artikelnummer	Empf. VK €
200	10 60 xx	<b>153,00</b>
550	10 61 xx	<b>180,00</b>



## SitaSani® 160 DSS Schraubflansch

mit Schraubflansch-Konstruktion, Airstop mit Kiesfang und Dichtring. Für alte Druckströmungsgullys mit einem Topfdurchmesser von 160 mm. Bestehende Dichtung oder mitgelieferter Dichtring sind bauseits eigenverantwortlich auf Funktionstüchtigkeit und Passgenauigkeit zu prüfen. Kombinierbar mit SitaDSS Profi Aufstockelement und SitaDSS Profi Anstaelement.

Ausführung (mm)	Artikelnummer	Empf. VK €
550	10 61 99	<b>198,00</b>



## SitaSani® Innentaster

aus Edelstahl rostfrei, Werkstoff-Nr. 1.4301, zum exakten Ausmessen von Innendurchmessern zu sanierender Flachdachgullys oder Rohrleitungen, inklusive Flügelmutter.

Artikelnummer	Empf. VK €
10 94 00	<b>36,00</b>



















































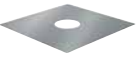



# Sitaleicht. Sanierung.

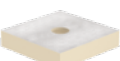

**Sitaleicht.** Auch online erleben: [sita-bauelemente.de](https://www.sita-bauelemente.de)

# Kombinationsmöglichkeiten

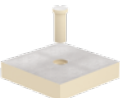
## Lüftung und Rohrdurchführung

Zubehör		Produktserie						
		SitaVent Systemlüfter		SitaVent Sanierungslüfter		SitaVent Rohrdurchführung	SitaVent Kaldachlüfter	SitaVent Revision
								
		DN 70-DN 100	DN 125-DN 150	DN 63-DN 110	DN 125-DN 160			
SitaVent Grundplatte 	DN 100							
	DN 150							
SitaVent Regenhaube 	DN 100							
	DN 150							
SitaPipe PP Rohr 	DN 100							
	DN 150							
SitaVent Schutzgitter 								
SitaVent Rohrbogen 								
SitaVent Kondensabweiser 								
SitaVent Dampfsperkkappe 								
SitaMore Verstärkungsblech 								
SitaVent Dämmkörper Grundplatte 								
SitaVent Revision Dämmkörper 								



# SitaVent

## Lüftung- und Rohrdurchführung

### SitaVent Systemlüfter



aus Polyurethan, mit eingeschäumter Wunschanschlussmanschette, Anschlussrohr, Regenabweiser und Dichtring. Größen DN 70 bis DN 100 mit SitaVent Grundplatte DN 100, Größen DN 125 und DN 150 mit SitaVent Grundplatte DN 150 zu verwenden.

In Kombination mit dem SitaMulti auch in F90-Konstruktionen verwendbar.

DN	Anschlussrohr (mm)	Artikelnummer	Empf. VK €
70	1000	17 42 xx	<b>134,00</b>
90	1000	17 43 xx	
100	1000	17 45 xx	<b>108,00</b>
125	1000	17 46 xx	<b>194,00</b>
150	1000	17 49 xx	<b>149,00</b>

### SitaVent Sanierungslüfter



aus Polyurethan, mit eingeschäumter Wunschanschlussmanschette, Anschlussrohr 1000 mm lang, Abweiser, Dichtring und Dichtung. Größen DN 63 bis DN 110 mit SitaVent Grundplatte DN 100, Größen DN 125 und DN 160 mit SitaVent Grundplatte DN 150 zu verwenden.

OD*	Rückstausicher bei Innendurchmessern von-bis (mm)	Artikelnummer	Empf. VK €
63	68-86	17 30 xx	<b>144,00</b>
75	82-103	17 31 xx	
90	100-109	17 32 xx	
110	115-130	17 33 xx	<b>210,00</b>
125	140-168	17 34 xx	
160	178-205	17 35 xx	

\* OD = Außendurchmesser (mm)

### SitaVent Rohrdurchführung



aus Polyurethan, mit eingeschäumter Wunschanschlussmanschette, Anschlussrohr mit zwei abnehmbaren 87,3°-Bögen, Abweiser und Dichtring. Größe DN 100 mit SitaVent Grundplatte DN 100, Größe DN 150 mit SitaVent Grundplatte DN 150 zu verwenden.

DN	Anschlussrohr (mm)	Artikelnummer	Empf. VK €
100	1000	17 65 xx	<b>118,00</b>
150	1000	17 68 xx	<b>207,00</b>

### SitaVent Grundplatte



aus Polyurethan, wärmedämmend, mit eingeschäumter Wunschanschlussmanschette für den Anschluss der Dampfsperre, mit Dichtring. Erforderliche Mindestdämmstoffstärke 80 mm.

DN	Ausführung	Artikelnummer	Empf. VK €
100	Für DN 63- DN 110	17 54 xx	<b>80,00</b>
150	Für DN 125- DN 150	17 58 xx	<b>107,00</b>

# SitaVent

## Lüftung- und Rohrdurchführung



### SitaVent Kondensabweiser

für SitaVent Systemlüfter DN 70, DN 90, DN 100 und SitaVent Sanierungslüfter DN 63, DN 75, DN 90, DN 110, für die Ableitung von Kondenswasser aus Lüftungssträngen auf die Dachabdichtungsebene, bestehend aus einem Kondensabweiserrohr, Adapter für Kondensabweiserrohr, Regenhaube und sechs Montageschrauben.

Rohrlänge (mm)	Artikelnummer	Empf. VK €
400	17 12 00	<b>80,00</b>



### SitaVent Kaldachlüfter

aus Polyurethan, mit eingeschäumter Wunschanschlussmanschette, mit Regenabweiser, Dichtring und Regenhaube. Höhe 400 mm. Lüftungsquerschnitt: DN 100 ca. 85 cm<sup>2</sup>, DN 150 ca. 180 cm<sup>2</sup>.

DN	Artikelnummer	Empf. VK €
100	17 74 xx	<b>108,00</b>
150	17 78 xx	<b>169,00</b>



### SitaVent Revision

aus Polyurethan, mit eingeschäumter Wunschanschlussmanschette, Dichtring, PE-Rohr 400 mm lang, Regenabweiser und Dampfsperrkappe aus EPDM mit verschraubbarer Befestigung, Dämmstoffdübel und Ringschraube zum Herstellen eines herausnehmbaren Dämmkerns.

DN	Artikelnummer	Empf. VK €
100	17 80 xx	<b>141,00</b>
150	17 81 xx	<b>185,00</b>



### SitaVent Regenhaube

aus Polyamid, mit Befestigungsring, zum Schutz vor Schlagregen.

DN	Artikelnummer	Empf. VK €
100	17 90 62	<b>23,00</b>
150	17 90 66	<b>28,00</b>



### SitaVent Schutzgitter

aus Polyamid, mit Befestigungsring, zum Schutz gegen Eindringen von Fremdgegenständen.

DN	Artikelnummer	Empf. VK €
100	17 90 64	<b>21,00</b>
150	17 90 68	<b>26,00</b>

# SitaVent

## Lüftung- und Rohrdurchführung



### SitaVent Dampfsperkappe

aus EPDM mit verschraubbarer Befestigung, zum dampf- und wasserdichten Verschluss der SitaVent Rohrdurchführung, die Aussparung der jeweiligen Durchführung der Medien erfolgt bauseits nach Einbauanleitung.

DN	Artikelnummer	Empf. VK €
100	17 10 00	<b>38,00</b>
150	17 11 00	<b>48,00</b>

Neu!



### SitaVent Rohrbogen

2 x 87,3°, aus Polypropylen, zur Durchführung von diversen Medien. Bereits im Lieferumfang der SitaVent Rohrdurchführung enthalten.

DN	Artikelnummer	Empf. VK €
100	17 90 00 11	<b>14,00</b>
150	17 90 00 16	<b>62,00</b>



### SitaPipe PP Rohr

aus Polypropylen, nach DIN EN 1451-1. Steckrohrsystem mit werkseitig in die Muffe vormontierter EPDM-Lippendichtung, Spitzende mit Fase zum vereinfachten Einstecken in die Muffe.

DN	OD*	Artikelnummer	Empf. VK €
100	110	60 00 11 10	<b>14,00</b>
150	160	60 00 16 10	<b>33,00</b>

\* OD = Außendurchmesser (mm)



### SitaVent Grundplatte Dämmkörper

aus Polyurethan mit Aluminium Deckschichten, 500 mm x 500 mm x 100 mm, Wärmeleitfähigkeit  $\lambda = 0,023 \text{ W/m}^2\text{K}$ , Druckfestigkeit 120 kPa, BSK E\*, als Einbauhilfe und Wärmedämmung zur Verhinderung von Wärmebrücken.

\*Baustoffklasse gemäß EN 13501-1

DN	Artikelnummer	Empf. VK €
100	17 54 98	<b>106,00</b>
150	17 58 98	



### SitaVent Revision Dämmkörper

















aus Polyurethan mit Aluminium Deckschichten, Größe 500 mm x 500 mm x 100 mm, Wärmeleitfähigkeit  $\lambda = 0,023 \text{ W/m}^2\text{K}$ , Druckfestigkeit 120 kPa, BSK E\*, mit passgenauem 200 mm langen Dämmkern, als Einbauhilfe und Wärmedämmung zur Verhinderung von Wärmebrücken.

\*Baustoffklasse gemäß EN 13501-1

DN	Artikelnummer	Empf. VK €
100	17 82 00	<b>83,00</b>
150	17 83 00	

# Kombinationsmöglichkeiten

## Brandschutzgullys und -lüfter

Zubehör	Produktserie					
	Sita Multi	SitaDSS Multi	SitaFireguard®	SitaDSS Fireguard®	SitaVent Fireguard®	SitaFireguard® Rohrdurchführung
						
SitaMore Übergangsverbinder-Set 						
SitaFireguard® Dämmkörper 						
SitaFireguard® Rohrdurchführung Dämmkörper 						

# SitaMulti

## Brandschutzgullys

Aus Gusseisen bei Brandschutzanforderung F30 - F90 in Betondächern.



### SitaMulti

aus Gusseisen, Werkstoff EN-GJL-200, nach DIN EN 1253-2, mit Schraubflansch zum Einklemmen von Bitumen-, Kunststoff-, Kautschukbahnen und Metallrinnen, mit Kiesfang und Dichtmanschetten. Für F90-Konstruktionen geeignet.

DN	OD*	Artikelnummer	Empf. VK €
80	83	40 03 99	<b>320,00</b>
100	110	40 04 99	
125	135	40 06 99	
150	160	40 08 99	

\* OD = Außendurchmesser (mm)

### SitaMulti Aufstockelement

aus Gusseisen, Werkstoff EN-GJL-200, nach DIN EN 1253-2, mit Dichtring, Dichtmanschetten und Schraubflansch zum Einklemmen von Bitumen-, Kunststoff-, Kautschukbahnen und Metallrinnen, für Dämmstoffstärken von 80 mm bis 300 mm.

Dämmstoffstärke (mm)	Artikelnummer	Empf. VK €
80-300	40 27 99	<b>320,00</b>



### SitaMulti Aufsatzrahmen

aus Gusseisen, Werkstoff EN-GJS-500-7, bestehend aus: Stützring, Aufsatz und verschraubtem Endrost. Für eine Höhenanpassung von 90 mm bis 130 mm beim SitaMulti Dachgully. In Rasterschritten von 10 mm.

Höheneinstellung (mm)	Artikelnummer	Empf. VK €
90-130	11 90 60	<b>243,00</b>



### SitaMulti Höhenausgleichsstück

aus Gusseisen, Werkstoff EN-GJS-500-7. Für eine Höhenanpassung von 140 mm bis 220 mm in Verbindung mit dem SitaMulti Aufsatzrahmen. In Rasterschritten von 10 mm (stapelbar, für eine Höhenverstellung um 60 mm bis 90 mm).

Höheneinstellung (mm)	Artikelnummer	Empf. VK €
140-220	E 11 90 66	<b>113,00</b>



### SitaMore Anstaeuelement

N

für SitaStandard und SitaMulti Dachgullys und Aufstockelemente, zur Notentwässerung, aus Polyamid, einstellbare Höhe der Einlaufkante von 25 mm bis 200 mm, bei den Höhen der Einlaufkante von 35 mm bis 50 mm ist es erforderlich die Gewindestifte der SitaMulti Gullys zu kürzen. Mit mehrlippigem Winkeldichtring zur Abdichtung des Anstaeuelementes zum Dachablauf bzw. des Aufstockelementes. Mit drei stufenlos höhen-einstellbaren Gummimetallpuffern, mit geschlossenem Deckel, mit großem Einlauftopf zur Erhöhung der Ablaufleistung.

Anstauhöhe von- bis (mm)	Artikelnummer	Empf. VK €
25-105	10 90 01	<b>82,00</b>
85-150	10 90 07	<b>87,00</b>
135-200	10 90 08	<b>89,00</b>

Neu!



# SitaMulti

## Brandschutzgullys

Aus Gusseisen bei Brandschutzanforderung F30 - F90 in Betondächern.

### SitaMore Anstauring

N

aus PE-HD für SitaIndra, SitaStandard, SitaMulti Dachgullys, für die Notentwässerung unter Terrassenbelag auf Stelzlager, in einer Höhe von 300 mm, individuell kürzbar, mit mehrlippigem Dichtring.



Artikelnummer	Empf. VK €
10 90 87	78,00

### SitaMulti Dämmkörper Gully

aus Schaumglas, WLG 050, zur Wärmedämmung der SitaMulti Dachgullys und zum direkten Einbetonieren. Kann als verlorene Schalung genutzt werden. Höhe: 120 mm.



Höhe (mm)	Artikelnummer	Empf. VK €
120	E 40 90 03	161,00

### SitaMulti Dämmkörper Ausgleichsring

für Dämmkörper Gully, aus Schaumglas, WLG 050, zum Ausgleich von Betonstärken über 120 mm.



Höhe (mm)	Artikelnummer	Empf. VK €
40	E 40 90 04	74,00
60	E 40 90 05	80,00

### SitaMulti Dämmkörper Aufstockelement

aus Schaumglas, WLG 050, zur Wärmedämmung des SitaMulti Dachgully DN 80 / 100 und SitaMulti Aufstockelementes. Höhe: 120 mm.



Höhe (mm)	Artikelnummer	Empf. VK €
120	E 40 90 06	161,00

### SitaMulti Bauzeit Schutzdeckel

zum Schutz der Entwässerungsanlage während der Bauphase.



Artikelnummer	Empf. VK €
E 40 90 10	8,00

# SitaMulti

## Brandschutzgullys

Aus Gusseisen bei Brandschutzanforderung F30 - F90 in Betondächern.

### SitaMore Übergangsverbinderset

in Größe DN 70 aus TPE/V2A, in Größe DN 56 aus EPDM/V2A, inklusive Stützring aus Edelstahl rostfrei, für die stabile Verbindung von PE- und SML-Rohr und Formteilen.

DN	Artikelnummer	Empf. VK €
56	80 20 56 58	<b>62,00</b>
70	80 20 75 83	<b>69,00</b>

Neu!

### SitaMulti Verbinderset

für den Übergang vom SitaMulti auf SitaPipe Edelstahlrohr, bestehend aus einem Adapter aus Edelstahl rostfrei, Werkstoff-Nr. 1.4301, einem Rapid-Verbinder und einer Haltekralle.

DN	Artikelnummer	Empf. VK €
80	40 70 83	<b>190,00</b>
100	40 70 11	<b>136,00</b>

# SitaDSS Multi

## Brandschutzgullys

Aus Gusseisen bei Brandschutzanforderung F30 - F90 in Betondächern.



### SitaDSS Multi mit Airstop

aus Gusseisen, Werkstoff EN-GJL-200, nach DIN EN 1253-2, mit Schraubflansch zum Einklemmen von Bitumen-, Kunststoff-, Kautschukbahnen und Metallrinnen, mit SitaDSS Profi Airstop, Kiesfang und Dichtmanschetten. Für F90-Konstruktionen geeignet.

DN	OD*	Artikelnummer	Empf. VK €
80	83	42 03 99	<b>361,00</b>

\* OD = Außendurchmesser (mm)



### SitaDSS Multi ohne Airstop

N

aus Gusseisen, Werkstoff EN-GJL-200, für die Notentwässerung, mit Schraubflansch zum Einklemmen von Bitumen-, Kunststoff-, Kautschukbahnen und Metallrinnen. Nur in Kombination mit dem SitaDSS Multi Anstaeuelement zu verwenden.

DN	OD*	Artikelnummer	Empf. VK €
80	83	42 33 99	<b>312,00</b>

\* OD = Außendurchmesser (mm)



### SitaDSS Multi Aufstockelement

aus Gusseisen, Werkstoff EN-GJL-200, nach DIN EN 1253-2, mit Dichtring, Dichtmanschetten und Schraubflansch zum Einklemmen von Bitumen-, Kunststoff-, Kautschukbahnen und Metallrinnen, für Dämmstoffstärken von 80 mm bis 300 mm.

Dämmstoffstärke (mm)	Artikelnummer	Empf. VK €
80-300	42 27 99	<b>320,00</b>

Neu!



### SitaDSS Multi Anstaeuelement

N

zur Notentwässerung, aus Polyamid, einstellbare Höhe der Einlaufkante von 35 mm bis 200 mm, bei den Höhen der Einlaufkante von 35 mm bis 50 mm ist es erforderlich die Gewindestifte der SitaDSS Multi Gullys zu kürzen. Mit mehrlippigem Winkeldichtring zur Abdichtung des Anstaeuelementes zum Dachablauf bzw. des Aufstockelementes. Mit drei stufenlos höhenstellbaren Gummimetallpuffern, mit geschlossenem Deckel, mit großem Einlaufkopf zur Erhöhung der Ablaufleistung.

Anstauhöhe von-bis (mm)	Artikelnummer	Empf. VK €
35-105	12 90 01	<b>96,00</b>
85-150	12 90 11	<b>101,00</b>
135-200	12 90 12	<b>103,00</b>

B



### SitaDSS Multi Dämmkörper Gully

aus Schaumglas, WL 050, zur Wärmedämmung der SitaDSS Multi Dachgullys und zum direkten Einbetonieren. Kann als verlorene Schalung genutzt werden.

Höhe (mm)	Artikelnummer	Empf. VK €
120	42 90 03	<b>161,00</b>



# SitaDSS Multi

## Brandschutzgullys

Aus Gusseisen bei Brandschutzanforderung F30 - F90 in Betondächern.



### SitaDSS Multi Dämmkörper Ausgleichsring

für Dämmkörper Gully, aus Schaumglas, WLG 050, zum Ausgleich von Betonstärken über 120 mm.

Höhe (mm)	Artikelnummer	Empf. VK €
40	42 90 04	<b>74,00</b>
60	42 90 05	<b>80,00</b>

### SitaDSS Multi Dämmkörper Aufstockelement

aus Schaumglas, WLG 050, zur Wärmedämmung des SitaDSS Multi Aufstockelementes.



Höhe (mm)	Artikelnummer	Empf. VK €
120	42 90 06	<b>161,00</b>

### SitaMulti Bauzeit Schutzdeckel

zum Schutz der Entwässerungsanlage während der Bauphase.



Artikelnummer	Empf. VK €
E 40 90 10	<b>8,00</b>

### SitaMore Übergangsverbinderset

in Größe DN 70 aus TPE/V2A, in Größe DN 56 aus EPDM/V2A, inklusive Stützring aus Edelstahl rostfrei, für die stabile Verbindung von PE- und SML-Rohr und Formteilen.



DN	Artikelnummer	Empf. VK €
56	80 20 56 58	<b>62,00</b>
70	80 20 75 83	<b>69,00</b>

Neu!

### SitaDSS Multi Verbinderset

für den Übergang vom SitaDSS Multi auf SitaPipe Edelstahlrohr, bestehend aus einem Adapter aus Edelstahl rostfrei, Werkstoff-Nr. 1.4301, einem Rapid-Verbinder und einer Haltekralle.



DN	Artikelnummer	Empf. VK €
80	42 70 83	<b>190,00</b>

# SitaFireguard® Brandschutzgullys

Bei Anforderung nach Industriebaurichtlinie und DIN 18234 in Stahltrapezprofildächern.



## SitaFireguard® mit Kiesfang

für den vorbeugenden Brandschutz und zur Verhinderung einer Brandweiterleitung von unten bei kleinen Durchdringungen nach DIN 18234 Teil 3 und 4, bestehend aus: PE-Grundkörper, Dichtmanschette, Verstärkungsblech nach DIN EN 1090-4 mit vormontierter Brandschutzmanschette, Aufstockelement aus PUR mit Wunschanschlussmanschette und Kiesfang. Nach DIN EN 1253-2, zur Freispiegelentwässerung.

DN	OD*	Dämmstoffstärke (mm)	Artikelnummer	Empf. VK €
70	75	65-210	F 30 27 xx	<b>269,00</b>
70	75	105-570	F 30 28 xx	<b>279,00</b>
100	110	65-210	F 30 31 xx	<b>269,00</b>
100	110	105-570	F 30 32 xx	<b>279,00</b>
125	125	65-210	F 30 35 xx	<b>269,00</b>
125	125	105-570	F 30 36 xx	<b>291,00</b>
150	160	65-210	F 30 39 xx	<b>324,00</b>
150	160	105-570	F 30 40 xx	<b>350,00</b>

\* OD = Außendurchmesser (mm)



## SitaFireguard® Schraubflansch mit Kiesfang

für den vorbeugenden Brandschutz und zur Verhinderung einer Brandweiterleitung von unten bei kleinen Durchdringungen nach DIN 18234 Teil 3 und 4, bestehend aus: PE-Grundkörper, Dichtmanschette, Verstärkungsblech nach DIN EN 1090-4 mit vormontierter Brandschutzmanschette, Aufstockelement aus PUR mit Los-Festflanschkonstruktion und Kiesfang. Nach DIN EN 1253-2, zur Freispiegelentwässerung.

DN	OD*	Dämmstoffstärke (mm)	Artikelnummer	Empf. VK €
70	75	105-570	F 30 28 99	<b>294,00</b>
100	110	105-570	F 30 32 99	<b>308,00</b>
125	125	105-570	F 30 36 99	<b>338,00</b>
150	160	105-570	F 30 40 99	<b>397,00</b>

\* OD = Außendurchmesser (mm)



## SitaFireguard® mit Anstaeuelement

für den vorbeugenden Brandschutz und zur Verhinderung einer Brandweiterleitung von unten bei kleinen Durchdringungen nach DIN 18234 Teil 3 und 4, bestehend aus: PE-Grundkörper, Dichtmanschette, Verstärkungsblech nach DIN EN 1090-4 mit vormontierter Brandschutzmanschette, Aufstockelement aus PUR mit Wunschanschlussmanschette und Anstaeuelement. Nach DIN EN 1253-2, zur Freispiegelentwässerung.

DN	OD*	Dämmstoffstärke (mm)	Artikelnummer	Empf. VK €
70	75	65-210	F 30 29 xx	<b>353,00</b>
70	75	105-570	F 30 30 xx	<b>363,00</b>
100	110	65-210	F 30 33 xx	<b>353,00</b>
100	110	105-570	F 30 34 xx	<b>363,00</b>
125	125	65-210	F 30 37 xx	<b>354,00</b>
125	125	105-570	F 30 38 xx	<b>380,00</b>
150	160	65-210	F 30 41 xx	<b>411,00</b>
150	160	105-570	F 30 42 xx	<b>439,00</b>

\* OD = Außendurchmesser (mm)

# SitaFireguard® Brandschutzgullys

Bei Anforderung nach Industriebaurichtlinie  
und DIN 18234 in Stahltrapezprofildächern.



## SitaFireguard® Schraubflansch mit Anstaeuelement

N

für den vorbeugenden Brandschutz und zur Verhinderung einer Brandweiterleitung von unten bei kleinen Durchdringungen nach DIN 18234 Teil 3 und 4, bestehend aus: PE-Grundkörper, Dichtmanschette, Verstärkungsblech nach DIN EN 1090-4 mit vormontierter Brandschutzmanschette, Aufstockelement aus PUR mit Los-Festflanschkonstruktion und Anstaeuelement. Nach DIN EN 1253-2, zur Freispiegelentwässerung.

DN	OD*	Dämmstoffstärke (mm)	Artikelnummer	Empf. VK €
70	75	105-570	F 30 30 99	<b>392,00</b>
100	110	105-570	F 30 34 99	<b>397,00</b>
125	125	105-570	F 30 38 99	<b>427,00</b>
150	160	105-570	F 30 42 99	<b>484,00</b>

\* OD = Außendurchmesser (mm)

B

N

Für die Notentwässerung geeignet.

# SitaDSS Fireguard® Brandschutzgullys

Bei Anforderung nach Industriebaurichtlinie und DIN 18234 in Stahltrapezprofildächern.



## SitaDSS Fireguard® mit Airstop

für den vorbeugenden Brandschutz und zur Verhinderung einer Brandweiterleitung von unten bei kleinen Durchdringungen nach DIN 18234 Teil 3 und 4, bestehend aus: PE-Grundkörper, Dichtmanschette, Verstärkungsblech nach DIN EN 1090-4 mit vormontierter Brandschutzmanschette, Aufstockelement aus PUR mit Wunschanschlussmanschette und Kiesfang mit Airstop. Nach DIN EN 1253-2, für die Druckströmungsentwässerung.

DN	OD*	Dämmstoffstärke (mm)	Artikelnummer	Empf. VK €
70	75	65-210	F 30 23 xx	<b>330,00</b>
70	75	105-570	F 30 24 xx	<b>341,00</b>

\* OD = Außendurchmesser (mm)



## SitaDSS Fireguard® Schraubflansch mit Airstop

für den vorbeugenden Brandschutz und zur Verhinderung einer Brandweiterleitung von unten bei kleinen Durchdringungen nach DIN 18234 Teil 3 und 4, bestehend aus: PE-Grundkörper, Dichtmanschette, Verstärkungsblech nach DIN EN 1090-4 mit vormontierter Brandschutzmanschette, Aufstockelement aus PUR mit Los-Festflanschkonstruktion und Kiesfang mit Airstop. Nach DIN EN 1253-2, zur Druckströmungsentwässerung.

DN	OD*	Dämmstoffstärke (mm)	Artikelnummer	Empf. VK €
70	75	105-570	F 30 24 99	<b>367,00</b>

\* OD = Außendurchmesser (mm)



## SitaDSS Fireguard® mit Anstaeuelement

N

für den vorbeugenden Brandschutz und zur Verhinderung einer Brandweiterleitung von unten bei kleinen Durchdringungen nach DIN 18234 Teil 3 und 4, bestehend aus: PE-Grundkörper, Dichtmanschette, Verstärkungsblech nach DIN EN 1090-4 mit vormontierter Brandschutzmanschette, Aufstockelement aus PUR mit Wunschanschlussmanschette und Anstaeuelement mit Airstop. Nach DIN EN 1253-2, zur Druckströmungsentwässerung.

DN	OD*	Dämmstoffstärke (mm)	Artikelnummer	Empf. VK €
70	75	65-210	F 30 25 xx	<b>378,00</b>
70	75	105-570	F 30 26 xx	<b>388,00</b>

\* OD = Außendurchmesser (mm)



## SitaDSS Fireguard® Schraubflansch mit Anstaeuelement

N

für den vorbeugenden Brandschutz und zur Verhinderung einer Brandweiterleitung von unten bei kleinen Durchdringungen nach DIN 18234 Teil 3 und 4, bestehend aus: PE-Grundkörper, Dichtmanschette, Verstärkungsblech nach DIN EN 1090-4 mit vormontierter Brandschutzmanschette, Aufstockelement aus PUR mit Los-Festflanschkonstruktion und Anstaeuelement mit Airstop. Nach DIN EN 1253-2, zur Druckströmungsentwässerung.

DN	OD*	Dämmstoffstärke (mm)	Artikelnummer	Empf. VK €
70	75	105-570	F 30 26 99	<b>416,00</b>

\* OD = Außendurchmesser (mm)

# SitaVent Fireguard®

## Brandschutzlüfter

Bei Anforderung nach Industriebaurichtlinie und DIN 18234 in Stahltrapezprofildächern.



### SitaVent Fireguard® mit PE-Rohr

für den vorbeugenden Brandschutz und zur Verhinderung einer Brandweiterleitung von unten bei kleinen brennbaren Durchdringungen nach DIN 18234 Teil 3 und 4 bestehend aus: PE-Grundkörper, Dichtmanschette, Verstärkungsblech nach DIN EN 1090-4, mit vormontierter Brandschutzmanschette, Grundplatte mit eingeschäumter Wunschanschlussmanschette, PE-Rohr DN/OD 150/160, 750 mm lang, siebenlippigem Dichttring und Regenabweiser aus Polyamid.

DN	OD*	Dämmstoffstärke (mm)	Artikelnummer	Empf. VK €
70	75	60-450	F 30 43 xx	<b>306,00</b>
100	110	60-450	F 30 44 xx	<b>330,00</b>
125	125	60-450	F 30 45 xx	<b>363,00</b>
150	160	60-450	F 30 46 xx	<b>417,00</b>

\* OD = Außendurchmesser (mm)



### SitaVent Fireguard® mit Edelstahlrohr

für den vorbeugenden Brandschutz und zur Verhinderung einer Brandweiterleitung von unten bei kleinen brennbaren Durchdringungen nach DIN 18234 Teil 3 und 4 bei Dächern mit Polyurethan-Dämmung, bestehend aus: PE-Grundkörper, Dichtmanschette, Verstärkungsblech nach DIN EN 1090-4, mit vormontierter Brandschutzmanschette, Grundplatte mit eingeschäumter Wunschanschlussmanschette, Edelstahlrohr 750 mm lang, Dichtring und Regenabweiser und zweiteiligem Dämmkörper aus Mineralwolle 300 mm x 300 mm x 200 mm.

DN	OD*	Dämmstoffstärke (mm)	Artikelnummer	Empf. VK €
70	75	80-450	F 30 47 xx	<b>520,00</b>
100	110	80-450	F 30 48 xx	<b>544,00</b>
125	125	80-450	F 30 49 xx	<b>578,00</b>
150	160	80-450	F 30 50 xx	<b>632,00</b>

\* OD = Außendurchmesser (mm)



### SitaFireguard® Rohrdurchführung

für den vorbeugenden Brandschutz und zur Verhinderung einer Brandweiterleitung von unten bei kleinen brennbaren Durchdringungen nach DIN 18234 Teil 3 und 4, für Kabel- und Rohrdurchführungen bis 28 mm, bestehend aus: Brandschutzrohr aus Edelstahl mit Befestigungsflansch zur Fixierung am Verstärkungsblech und zum Einklemmen der Dampfsperre, 680 mm lang, für Dämmstoffstärken von 60 mm bis 180 mm, mit zwei abnehmbarem 87,3°-Bogen aus PP mit Dampfsperrkappe aus EPDM, PUR Grundplatte mit fest eingeschäumter Wunschanschlussmanschette (495 mm x 495 mm), siebenlippigem Dichtring und Regenabweiser aus Polyamid, mit einem Verstärkungsblech nach DIN EN 1090-4, inklusive Brandschutzstopfen.

DN	OD*	Dämmstoffstärke (mm)	Artikelnummer	Empf. VK €
100	110	60-450	F 30 51 xx	<b>482,00</b>
150	160	60-450	F 30 52 xx	<b>739,00</b>

\* OD = Außendurchmesser (mm)

# Zubehör

## Brandschutzgullys und -lüfter

Bei Anforderung nach Industriebaurichtlinie und DIN 18234 in Stahltrapezprofildächern.



### SitaFireguard® Dämmkörper

aus Mineralfaser, WLG 040, BSK A1\*, zweiteilig, in den Maßen 300 mm x 300 mm x 200 mm, zur Wärmedämmung und als Einbauhilfe zur Aufnahme des Aufstockelements für den SitaFireguard®, SitaDSS Fireguard® und des PE-Rohres für den SitaVent Fireguard®.

\*Baustoffklasse gemäß EN 13501-1.

Artikelnummer	Empf. VK €
E 10 96 13	61,00



### SitaFireguard® Rohrdurchführung Dämmkörper

aus Mineralfaser, WLG 040, BSK A1\*, zweiteilig, in den Maßen 300 mm x 300 mm x 200 mm, zur Wärmedämmung und als Einbauhilfe zur Aufnahme des Brandschutzrohres für die SitaFireguard® Rohrdurchführung.

\*Baustoffklasse gemäß EN 13501-1.

Ausführung	Artikelnummer	Empf. VK €
Für DN 100	E 10 96 15	61,00
Für DN 150	E 10 96 16	



### SitaMore Brandschutzmanschette

Rohrabschottung nach der Feuerwiderstandsklasse EI 120-U/U bzw. EI 240-U/C gemäß EN 13501-2 für Brandschutzabschottung von brennbaren Rohren. Zum Schließen von Öffnungen in inneren Wänden von mindestens 100 mm Dicke und Decken von mindestens 150 mm Dicke, klassifiziert nach EN 13501-2. Zur Verhinderung der Übertragung von Feuer und Rauch.





DN	Artikelnummer	Empf. VK €
40	80 13 00 40	89,00
50	80 13 00 50	
63	80 13 56 63	92,00
70	80 13 00 75	95,00
90	80 13 00 90	99,00
100	80 13 00 11	107,00
125	80 13 00 12	128,00
160	80 13 00 16	152,00
200	80 13 00 20	661,00
250	80 13 00 25	814,00
315	80 13 00 31	1475,00

**Sitaleicht.**  
**Brandschutz.**

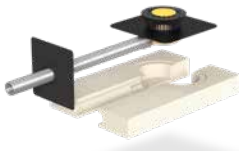
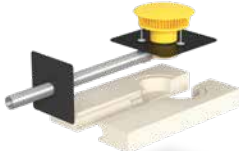

**Sitaleicht.** Auch online erleben: [sita-bauelemente.de](https://www.sita-bauelemente.de)

# Kombinationsmöglichkeiten SitaPipe Edelstahl Rohrsystem

Anwendungsbereiche	Beispielprodukte*
<p><b>F</b></p> <p>Freispiegelentwässerung</p>	 <p>SitaStandard</p>
<p><b>DS</b></p> <p>Druckströmungs- entwässerung</p>	 <p>SitaDSS Profi</p>
<p><b>A</b></p> <p>Attikaentwässerung</p>	 <p>SitaIndra</p>
<p><b>N</b></p> <p>Notentwässerung</p>	 <p>SitaIndra Notentwässerung</p>
<p><b>BT</b></p> <p>Balkon- und Terrassen- entwässerung</p>	 <p>SitaCompact</p>

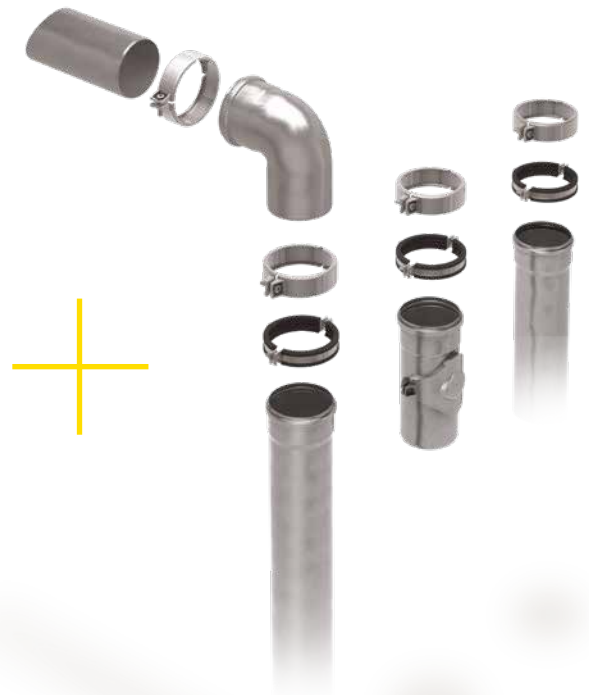

\*Verwendung weiterer Sita Gullys möglich.

**Bitte beachten Sie:**

- + Sperrgutzuschlag bei Längen von 1200 mm bis 2400 mm: 50 €
- + Sperrgutzuschlag bei Längen über 2400 mm: auf Anfrage



# SitaPipe Edelstahl

## SitaPipe



### SitaPipe Edelstahl Rohr

aus Edelstahl rostfrei, Werkstoff-Nr. 1.4301, nach DIN EN 1124 als Steckrohrsystem mit werkseitig in die Muffe vormontierter EPDM-Lippendichtung. Spitzende mit 20° Fase zum vereinfachten Einstecken in die Muffe. Rohre und Formteile vollständig im Tauchbad gebeizt mit glatter, silber-matter Oberfläche.

Die Wandstärke bis DN 125 beträgt 1,0 mm, bei DN 150 beträgt die Wandstärke 1,25 mm.

Rohrlängen von 3000 mm bis 6000 mm nicht lagerführend.

Sperrgutzuschlag (pro Lieferung)

Lieferung innerhalb Deutschland

Rohrlänge 1500 mm bis 2000 mm: 50,00 EUR  
 Rohrlänge 3000 mm: 100,00 EUR  
 Rohrlänge ab 4000 mm: 175,00 EUR

Lieferung in andere Länder auf Anfrage.

DN	OD*	Rohrlänge (mm)	Artikelnummer	Empf. VK €
40	40	500	70 00 40 05	<b>26,00</b>
40	40	1000	70 00 40 10	<b>43,00</b>
40	40	2000	70 00 40 20	<b>84,00</b>
40	40	3000	70 00 40 30	<b>111,00</b>
50	50	500	70 00 50 05	<b>26,00</b>
50	50	1000	70 00 50 10	<b>45,00</b>
50	50	2000	70 00 50 20	<b>73,00</b>
50	50	3000	70 00 50 30	<b>134,00</b>
70	75	150	70 00 70 15	<b>23,00</b>
70	75	250	70 00 75 25	<b>32,00</b>
70	75	500	70 00 75 05	<b>40,00</b>
70	75	1000	70 00 75 10	<b>64,00</b>
70	75	1500	70 00 75 15	<b>100,00</b>
70	75	2000	70 00 75 20	<b>129,00</b>
70	75	3000	70 00 75 30	<b>186,00</b>
70	75	4000	70 00 75 40	<b>250,00</b>
70	75	5000	70 00 75 50	<b>308,00</b>
70	75	6000	70 00 75 60	<b>366,00</b>
80	82	500	70 00 80 05	<b>63,00</b>
80	82	1000	70 00 80 10	<b>97,00</b>
80	82	2000	70 00 80 20	<b>173,00</b>
80	82	3000	70 00 80 30	<b>251,00</b>
80	82	6000	70 00 80 60	<b>527,00</b>
100	110	250	70 00 11 99	<b>33,00</b>
100	110	500	70 00 11 05	<b>57,00</b>
100	110	1000	70 00 11 10	<b>89,00</b>
100	110	1500	70 00 11 15	<b>114,00</b>
100	110	2000	70 00 11 20	<b>181,00</b>
100	110	3000	70 00 11 30	<b>262,00</b>
100	110	4000	70 00 11 40	<b>349,00</b>
100	110	5000	70 00 11 50	<b>433,00</b>
100	110	6000	70 00 11 60	<b>514,00</b>
125	125	500	70 00 12 05	<b>84,00</b>
125	125	1000	70 00 12 10	<b>135,00</b>
125	125	2000	70 00 12 20	<b>227,00</b>
125	125	3000	70 00 12 30	<b>324,00</b>
125	125	4000	70 00 12 40	<b>460,00</b>
125	125	5000	70 00 12 50	<b>595,00</b>
125	125	6000	70 00 12 60	<b>726,00</b>

# SitaPipe Edelstahl

## SitaPipe



### SitaPipe Edelstahl Bogen

aus Edelstahl rostfrei, nach DIN EN 1124. Steckrohrsystem mit werkseitig in die Muffe vormontierte EPDM-Lippendichtung. Spitze mit 20° Fase zum vereinfachten Einstecken in die Muffe. Rohre und Formteile vollständig im Tauchbad gebeizt mit glatter, silber-matter Oberfläche.

Werkstoff-Nr. 1.4301  
Werkstoff-Nr. 1.4404 bei DN 70 (22,5°)

Die Wandstärke bis DN 125 beträgt 1,0 mm, bei DN 150 beträgt die Wandstärke 1,25 mm.

DN	OD*	Rohrlänge (mm)	Artikelnummer	Empf. VK €
150	160	500	70 00 16 05	<b>99,00</b>
150	160	1000	70 00 16 10	<b>159,00</b>
150	160	2000	70 00 16 20	<b>262,00</b>
150	160	3000	70 00 16 30	<b>379,00</b>
150	160	5000	70 00 16 50	<b>626,00</b>
150	160	6000	70 00 16 60	<b>934,00</b>

DN	OD*	Ausführung	Artikelnummer	Empf. VK €
40	40	15°	70 04 15 40	<b>20,00</b>
40	40	30°	70 04 30 40	<b>23,00</b>
40	40	45°	70 04 45 40	<b>24,00</b>
40	40	87,5°	70 04 88 40	<b>34,00</b>
50	50	15°	70 04 15 50	<b>24,00</b>
50	50	30°	70 04 30 50	<b>26,00</b>
50	50	45°	70 04 45 50	
50	50	87,5°	70 04 88 50	<b>40,00</b>
70	75	15°	70 04 15 75	<b>31,00</b>
70	75	22,5°	70 04 22 75	<b>44,00</b>
70	75	30°	70 04 30 75	<b>33,00</b>
70	75	45°	70 04 45 75	<b>34,00</b>
70	75	87,5°	70 04 88 75	<b>50,00</b>
80	82	15°	70 04 15 80	<b>40,00</b>
80	82	30°	70 04 30 80	<b>47,00</b>
80	82	45°	70 04 45 80	<b>48,00</b>
80	82	87,5°	70 04 88 80	<b>68,00</b>
100	110	15°	70 04 15 11	<b>36,00</b>
100	110	30°	70 04 30 11	<b>43,00</b>
100	110	45°	70 04 45 11	<b>44,00</b>
100	110	87,5°	70 04 88 11	<b>60,00</b>
125	125	15°	70 04 15 12	<b>107,00</b>
125	125	30°	70 04 30 12	<b>113,00</b>
125	125	45°	70 04 45 12	<b>120,00</b>
125	125	87,5°	70 04 88 12	<b>135,00</b>
150	160	15°	70 04 15 16	<b>125,00</b>
150	160	30°	70 04 30 16	<b>145,00</b>
150	160	45°	70 04 45 16	<b>153,00</b>
150	160	87,5°	70 04 88 16	<b>217,00</b>

\* OD = Außendurchmesser (mm)

# SitaPipe Edelstahl

## SitaPipe



### SitaPipe Edelstahl Reinigungsrohr

aus Edelstahl rostfrei, nach DIN EN 1124 als Steckrohrsystem mit werkseitig in die Muffe vormontierte EPDM-Lippendichtung. Spitzende mit 20° Fase zum vereinfachten Einstecken in die Muffe. Rohre und Formteile vollständig im Tauchbad gebeizt mit glatter, silber-matter Oberfläche.

Werkstoff-Nr. 1.4301 bei DN 70, DN 100 und DN 150  
Werkstoff-Nr. 1.4404 bei DN 125

DN	OD*	Artikelnummer	Empf. VK €
70	75	70 08 75 10	<b>113,00</b>
100	110	70 08 11 11	<b>124,00</b>
125	125	70 08 11 12	<b>228,00</b>
150	160	70 08 11 13	<b>311,00</b>

\* OD = Außendurchmesser (mm)



### SitaPipe Edelstahl Rohrschelle

aus Edelstahl rostfrei, Werkstoff-Nr. 1.4404, nach DIN EN 1124 mit Einlage. Zur Befestigung des Rohres am Baukörper, mit einem Gewindeanschluss M8 bei DN 40 bis DN 80, Gewindeanschluss M10 bei DN 100 bis DN 150.

DN	OD*	Artikelnummer	Empf. VK €
40	40	74 20 00 40	<b>7,00</b>
50	50	74 20 00 50	<b>7,00</b>
70	75	74 20 00 75	<b>13,00</b>
80	82	74 20 00 80	<b>14,00</b>
100	110	74 20 00 11	<b>18,00</b>
125	125	74 20 00 12	<b>19,00</b>
150	160	74 20 00 16	<b>30,00</b>

\* OD = Außendurchmesser (mm)



### SitaPipe Edelstahl Sicherungsschelle

aus Edelstahl rostfrei, Werkstoff-Nr. 1.4301, nach DIN EN 1124, für SitaPipe Edelstahl Rohr. Zur zugsicheren Verbindung von Rohren und Formteilen. Mit glatter, silber-matter Oberfläche.

Werkstoff-Nr. 1.4301

DN	OD*	Artikelnummer	Empf. VK €
40	40	70 12 40 40	<b>27,00</b>
50	50	70 12 50 50	<b>26,00</b>
70	75	70 12 75 75	<b>33,00</b>
80	82	70 12 80 80	<b>40,00</b>
100	110	70 12 11 11	<b>36,00</b>
125	125	70 12 12 12	<b>39,00</b>
150	160	70 12 16 16	<b>40,00</b>

\* OD = Außendurchmesser (mm)

# SitaPipe Edelstahl

## SitaPipe



### SitaPipe Edelstahl Abzweig 45°

aus Edelstahl rostfrei, Werkstoff-Nr. 1.4301, nach DIN EN 1124, mit werkseitig in die Muffe vormontierter EPDM-Lippendichtung.

d1 (mm)*	d2 (mm)*	Artikelnummer	Empf. VK €
50	50	70 05 50 50	<b>65,00</b>
75	50	70 05 50 75	<b>86,00</b>
75	75	70 05 75 75	<b>85,00</b>
82	50	70 05 80 50	<b>119,00</b>
110	50	70 05 11 50	<b>109,00</b>
110	75	70 05 11 75	<b>123,00</b>
110	110	70 05 11 11	
125	75	70 05 75 12	<b>216,00</b>
125	110	70 05 11 12	<b>254,00</b>
125	125	70 05 12 12	<b>217,00</b>
160	110	70 05 11 16	<b>282,00</b>
160	160	70 05 16 16	<b>294,00</b>

\* d1 und d2 = Außendurchmesser (mm) des anschließenden Rohres/ Formstücks



### SitaPipe Edelstahl Abzweig 87,5°

aus Edelstahl rostfrei, Werkstoff-Nr. 1.4301, nach DIN EN 1124, mit werkseitig in die Muffe vormontierter EPDM-Lippendichtung.

d1 (mm)*	d2 (mm)*	Artikelnummer	Empf. VK €
40	40	70 06 40 40	<b>37,00</b>
50	40	70 06 50 40	<b>39,00</b>
75	75	70 06 75 75	<b>53,00</b>
82	75	70 06 80 75	<b>72,00</b>
82	82	70 06 80 80	
110	50	70 06 11 50	<b>175,00</b>
110	75	70 06 11 75	<b>76,00</b>
110	110	70 06 11 11	
125	75	70 06 12 75	<b>161,00</b>
125	110	70 06 12 11	<b>134,00</b>

\* d1 und d2 = Außendurchmesser (mm) des anschließenden Rohres/ Formstücks

# SitaPipe Edelstahl

## SitaPipe



### SitaPipe Edelstahl Übergangsstück exzentrisch

aus Edelstahl rostfrei, nach DIN EN 1124, exzentrisches Übergangsstück zu anderen Dimensionen.

Werkstoff-Nr. 1.4301 bei 75/50, 110/50, 110/75, 160/110  
Werkstoff-Nr. 1.4404 bei 50/40, 82/50, 110/82, 125/110, 160/75, 160/125

d1 (mm)*	d2 (mm)*	Artikelnummer	Empf. VK €
50	40	70 01 50 40	<b>50,00</b>
75	50	70 01 75 50	<b>65,00</b>
82	50	70 01 80 50	<b>64,00</b>
110	50	70 01 50 11	<b>53,00</b>
110	75	70 01 11 75	<b>92,00</b>
110	82	70 01 11 80	<b>62,00</b>
125	110	70 01 12 11	<b>141,00</b>
160	75	70 01 16 75	<b>185,00</b>
160	110	70 01 11 16	<b>108,00</b>
160	125	70 01 12 16	<b>143,00</b>

\* d1 und d2 = Außendurchmesser (mm) des anschließenden Rohres/ Formstücks



### SitaPipe Edelstahl Übergangsstück zentrisch

aus Edelstahl rostfrei, nach DIN EN 1124, zum Übergang auf andere Dimensionen.

Werkstoff-Nr. 1.4404 bei DN 75/82  
Werkstoff-Nr. 1.4301 bei DN 75/110

d1 (mm)*	d2 (mm)*	Artikelnummer	Empf. VK €
82	75	70 02 80 75	<b>50,00</b>
110	75	70 02 11 75	<b>53,00</b>

\* d1 und d2 = Außendurchmesser (mm) des anschließenden Rohres/ Formstücks



### SitaPipe Edelstahl Reduzierung

aus Edelstahl rostfrei, Werkstoff-Nr. 1.4404, nach DIN EN 1124, exzentrisch, zum Übergang auf andere Dimensionen.

d1 (mm)*	d2 (mm)*	Artikelnummer	Empf. VK €
40	50	70 02 40 50	<b>98,00</b>
50	75	70 02 50 75	<b>59,00</b>
50	110	70 02 11 50	<b>68,00</b>
75	110	70 01 75 11	<b>65,00</b>
82	110	70 02 80 11	<b>92,00</b>
110	125	70 02 12 11	<b>107,00</b>
110	160	70 02 16 11	<b>142,00</b>
125	160	70 02 16 12	<b>128,00</b>

\* d1 und d2 = Außendurchmesser (mm) des anschließenden Rohres/ Formstücks

# SitaPipe Edelstahl

## SitaPipe



### SitaPipe Flachdach-Abzweig

aus Zink, nach DIN EN 612, Zulauf in DN, Fallrohr auf Zinkfallrohr, inklusive vormontierter Zulaufdichtung.

Hinweis: Informationspflicht gemäß Art. 33 REACH-Verordnung (SVHC-/Kandidatenliste): Erzeugnisse enthalten mehr als 0,1 % Blei (EG-Nr. 231-100-4 / CAS-Nr. (EG-Verzeichnis) 7439-92-1).

Ausführung	Artikelnummer	Empf. VK €
70/75 auf NW 80	18 91 34	<b>114,00</b>
70/75 auf NW 100	18 91 33	
100/110 auf NW 100	18 91 35	<b>133,00</b>



### SitaPipe Adapter

aus Titanzink, für den Übergang von SitaPipe Edelstahl Rohr auf Zinkfallrohr.

Ausführung	Artikelnummer	Empf. VK €
70/75 auf NW 80	18 91 29	<b>70,00</b>
100/110 auf NW 100	18 91 30	<b>70,00</b>
125/125 auf NW 120	18 91 31	<b>81,00</b>



### SitaPipe Edelstahl Dehnungsmuffe

aus Edelstahl rostfrei, Werkstoff-Nr. 1.4301, nach DIN EN 1124 als Steckrohrsystem mit werkseitig in die Muffe vormontierte EPDM-Lippendichtung, lange Muffe zum Ausgleich geringer Längentoleranzen.

DN	OD*	Artikelnummer	Empf. VK €
70	75	70 07 00 75	<b>31,00</b>
80	82	70 07 00 80	<b>111,00</b>
100	110	70 07 00 11	<b>124,00</b>
125	125	70 07 00 12	<b>222,00</b>
150	160	70 07 00 16	<b>260,00</b>

\* OD = Außendurchmesser (mm)



### SitaPipe Edelstahl Doppelsteckmuffe

aus Edelstahl rostfrei, nach DIN EN 1124 als Steckrohrsystem mit werkseitig in die Muffen vormontierte EPDM-Lippendichtungen, zum Einstecken von zwei Rohrenden.

Werkstoff-Nr. 1.4301 für DN 40, DN 50, DN 125, DN 150

Werkstoff-Nr. 1.4404 für DN 70, DN 80, DN 100

DN	OD*	Artikelnummer	Empf. VK €
40	40	70 09 40 40	<b>20,00</b>
50	50	70 09 50 50	<b>23,00</b>
70	75	70 09 75 75	<b>32,00</b>
80	82	70 09 80 80	<b>52,00</b>
100	110	70 09 11 11	<b>45,00</b>
125	125	70 09 12 12	<b>65,00</b>
150	160	70 09 16 16	<b>83,00</b>

\* OD = Außendurchmesser (mm)

# SitaPipe Edelstahl

## SitaPipe



### SitaPipe Edelstahl Schiebemuffe

aus Edelstahl rostfrei, Werkstoff-Nr. 1.4404, nach DIN EN 1124 als Steckrohrsystem mit werkseitig in die Muffen vormontierte EPDM-Lippendichtungen, zum Einstecken von zwei Rohrenden in variablen Tiefen.

DN	OD	Artikelnummer	Empf. VK €
40	40	70 11 40 40	<b>30,00</b>
50	50	70 11 50 50	<b>33,00</b>
70	75	70 11 75 75	<b>47,00</b>
80	82	70 11 80 80	<b>63,00</b>
100	110	70 11 11 11	<b>67,00</b>
125	125	70 11 12 12	<b>93,00</b>
150	160	70 11 16 16	<b>119,00</b>



### SitaPipe Edelstahl Verschlussstopfen

aus Edelstahl rostfrei, Werkstoff-Nr. 1.4404, zum Verschluss eines Rohrendes, mit glatter, silber-matter Oberfläche.

DN	Artikelnummer	Empf. VK €
50	70 13 50 00	<b>58,00</b>
70	70 13 75 00	<b>65,00</b>
100	70 13 11 00	<b>86,00</b>







### SitaPipe Edelstahl Befestigungswinkel

aus Edelstahl rostfrei, Werkstoff-Nr. 1.4301, zur Verbindung mit der Gebäudestruktur bei Richtungsänderungen wie z.B. Bögen oder Abzweige.

Artikelnummer	Empf. VK €
76 00 00 00	<b>28,00</b>

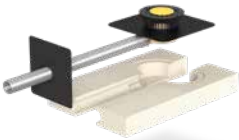
# Kombinationsmöglichkeiten SitaPipe PP Rohrsystem

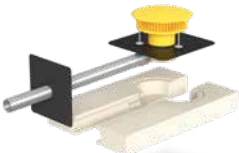
Anwendungsbereiche	Beispielprodukte*
<div style="text-align: center;">  <p><b>F</b></p> </div> <p>Freispiegelentwässerung</p>	<div style="text-align: center;">  <p>SitaStandard</p> </div>
<div style="text-align: center;">  <p><b>A</b></p> </div> <p>Attikaentwässerung</p>	<div style="text-align: center;">  <p>Sitaldra</p> </div>
<div style="text-align: center;">  <p><b>N</b></p> </div> <p>Notentwässerung</p>	<div style="text-align: center;">  <p>Sitaldra Notentwässerung</p> </div>

\*Verwendung weiterer Sita Gullys möglich.

**Bitte beachten Sie:**

- + Sperrgutzuschlag bei Längen von 1200 mm bis 2400 mm: 50 €
- + Sperrgutzuschlag bei Längen über 2400 mm: auf Anfrage





# SitaPipe PP

## SitaPipe



### SitaPipe PP Rohr

aus Polypropylen, nach DIN EN 1451-1. Steckrohrsystem mit werkseitig in die Muffe vormontierte EPDM-Lippendichtung, Spitzende mit Fase zum vereinfachten Einstecken in die Muffe.

Sperrgutzuschlag (pro Lieferung)

Rohrlänge 2000 mm: 50,00 EUR

DN	OD*	Rohrlänge (mm)	Artikelnummer	Empf. VK €
70	75	500	60 00 75 05	<b>7,00</b>
70	75	1000	60 00 75 10	<b>9,00</b>
70	75	2000	60 00 75 20	<b>16,00</b>
100	110	500	60 00 11 05	<b>10,00</b>
100	110	1000	60 00 11 10	<b>14,00</b>
100	110	2000	60 00 11 20	<b>27,00</b>
125	125	500	60 00 12 05	<b>13,00</b>
125	125	1000	60 00 12 10	<b>22,00</b>
125	125	2000	60 00 12 20	<b>39,00</b>
150	160	500	60 00 16 05	<b>22,00</b>
150	160	1000	60 00 16 10	<b>33,00</b>
150	160	2000	60 00 16 20	<b>61,00</b>

\* OD = Außendurchmesser (mm)

### SitaPipe PP Bogen

aus Polypropylen, nach DIN EN 1451-1. Steckrohrsystem mit werkseitig in die Muffe vormontierter EPDM-Dichtung, Spitzende mit Fase zum vereinfachten Einstecken in die Muffe.



DN	OD*	Ausführung	Artikelnummer	Empf. VK €
70	75	15°	60 04 15 75	<b>5,00</b>
70	75	30°	60 04 30 75	
70	75	45°	60 04 45 75	
70	75	87,3°	60 04 88 75	<b>6,00</b>
100	110	15°	60 04 15 11	<b>7,00</b>
100	110	30°	60 04 30 11	
100	110	45°	60 04 45 11	
100	110	87,3°	60 04 88 11	
125	125	15°	60 04 15 12	<b>12,00</b>
125	125	30°	60 04 30 12	
125	125	45°	60 04 45 12	
125	125	87,3°	60 04 88 12	<b>19,00</b>
150	160	15°	60 04 15 16	<b>20,00</b>
150	160	30°	60 04 30 16	
150	160	45°	60 04 45 16	
150	160	87,3°	60 04 88 16	

\* OD = Außendurchmesser (mm)

# SitaPipe PP

## SitaPipe



### SitaPipe PP Reinigungsrohr

aus Polypropylen, nach DIN EN 1451-1. Steckrohrsystem mit werkseitig in die Muffe vormontierter EPDM-Lippendichtung, Spitzende mit Fase zum vereinfachten Einstecken in die Muffe.

DN	OD*	Artikelnummer	Empf. VK €
70	75	60 08 75 10	<b>12,00</b>
100	110	60 08 11 11	<b>20,00</b>
125	125	60 08 11 12	<b>37,00</b>
150	160	60 08 11 13	<b>58,00</b>

\* OD = Außendurchmesser (mm)



### SitaPipe PP Abzweig 45°

aus Polypropylen, nach DIN EN 1451-1. Steckrohrsystem mit werkseitig in die Muffe vormontierter EPDM-Lippendichtung, Spitzende mit Fase zum vereinfachten Einstecken in die Muffe.

d1 (mm)*	d2 (mm)*	Artikelnummer	Empf. VK €
75	75	60 05 75 75	<b>8,00</b>
110	75	60 05 11 75	<b>13,00</b>
110	110	60 05 11 11	
125	110	60 05 11 12	<b>29,00</b>
125	125	60 05 12 12	<b>46,00</b>
160	110	60 05 11 16	<b>47,00</b>
160	125	60 05 12 16	
160	160	60 05 16 16	<b>71,00</b>

\* d1 und d2 = Außendurchmesser (mm) des anschließenden Rohres/ Formstücks



### SitaPipe PP Abzweig 87,3°

aus Polypropylen, nach DIN EN 1451-1. Steckrohrsystem mit werkseitig in die Muffe vormontierter EPDM-Lippendichtung, Spitzende mit Fase zum vereinfachten Einstecken in die Muffe.

d1 (mm)*	d2 (mm)*	Artikelnummer	Empf. VK €
75	75	60 06 75 75	<b>8,00</b>
110	75	60 06 11 75	<b>13,00</b>
110	110	60 06 11 11	
125	110	60 06 12 11	<b>29,00</b>

\* d1 und d2 = Außendurchmesser (mm) des anschließenden Rohres/ Formstücks



### SitaPipe PP Doppelsteckmuffe

aus Polypropylen, nach DIN EN 1451-1. Steckrohrsystem mit werkseitig in die Muffen vormontierte EPDM-Lippendichtungen, zum Einstecken von zwei Rohrenden.

DN	OD*	Artikelnummer	Empf. VK €
70	75	60 09 75 75	<b>5,00</b>
100	110	60 09 11 11	<b>8,00</b>
125	125	60 09 12 12	<b>14,00</b>
150	160	60 09 16 16	<b>21,00</b>

\* OD = Außendurchmesser (mm)

# SitaPipe PP

## SitaPipe



### SitaPipe PP Überschiebmuffe

aus Polypropylen, nach DIN EN 1451-1. Steckrohrsystem mit werkseitig in die Muffen vormontierte EPDM-Lippendichtungen, zum Einstecken von zwei Rohrenden, ohne mittiger Steg.

DN	OD*	Artikelnummer	Empf. VK €
70	75	60 03 00 75	<b>6,00</b>
100	110	60 03 00 11	<b>10,00</b>
125	125	60 03 00 12	<b>18,00</b>
150	160	60 03 00 16	<b>27,00</b>

\* OD = Außendurchmesser (mm)



### SitaPipe PP Langmuffe

aus Polypropylen, nach DIN EN 1451-1. Steckrohrsystem mit werkseitig in die Muffe vormontierte EPDM-Lippendichtung, zum Einstecken von einem Rohrende.

DN	OD*	Artikelnummer	Empf. VK €
70	75	60 07 00 75	<b>11,00</b>
100	110	60 07 00 11	<b>14,00</b>
125	125	60 07 00 12	<b>19,00</b>

\* OD = Außendurchmesser (mm)



### SitaPipe PP Übergangsstück exzentrisch

aus Polypropylen, nach DIN EN 1451-1. Steckrohrsystem mit werkseitig in die Muffe vormontierter EPDM-Lippendichtung, Spitzende mit Fase zum vereinfachten Einstecken in die Muffe.

d1 (mm)*	d2 (mm)*	Artikelnummer	Empf. VK €
75	110	60 01 11 75	<b>7,00</b>
110	125	60 01 12 11	<b>11,00</b>
110	160	60 01 11 16	<b>16,00</b>
125	160	60 01 12 16	

\* d1 und d2 = Außendurchmesser (mm) des anschließenden Rohres/ Formstücks

### SitaPipe PP Rohrschelle

aus Stahl verzinkt, mit EPDM-Einlage und Gewindeanschluss M10 oder G1/2", zur Befestigung am Baukörper.



DN	OD*	Ausführung	Artikelnummer	Empf. VK €
70	75	1/2"	64 30 00 75	<b>8,00</b>
70	75	M10	64 20 00 75	
100	110	1/2"	64 30 00 11	<b>9,00</b>
100	110	M10	64 20 00 11	
125	125	1/2"	64 30 00 12	<b>10,00</b>
125	125	M10	64 20 00 12	
150	160	1/2"	64 30 00 16	<b>12,00</b>
150	160	M10	64 20 00 16	

\* OD = Außendurchmesser (mm)

# SitaPipe PP

## SitaPipe



### SitaPipe PP Grundplatte

aus Stahl verzinkt, mit Gewindeanschluss M10 oder G1/2", zur Befestigung am Baukörper in Verbindung mit dem SitaPipe PP Gewinderohr oder Gewindestab.

Ausführung	Artikelnummer	Empf. VK €
M10	65 00 00 00	<b>5,00</b>
1/2"	65 00 00 10	<b>10,00</b>



### SitaPipe PP Gewindestab/ -rohr

aus Stahl verzinkt, mit Gewinde M10 oder G1/2", zur Befestigung am Baukörper in Verbindung mit der SitaPipe PP Grundplatte.









Ausführung	Rohrlänge (mm)	Artikelnummer	Empf. VK €
M10	1000	65 00 10 00	<b>4,00</b>
1/2"	2000	65 00 10 10	<b>47,00</b>

**Sitaleicht.  
SitaPipe.**



# Sita Dachgullys

## Übersicht Einbaumaße

Einbaumaße		Produktserie															
		SitaStandard senkrecht			SitaStandard abgewinkelt			SitaTrendy senkrecht			SitaTrendy abgewinkelt			SitaMulti	SitaDSS Multi	SitaCompact senkrecht	SitaCompact abgewinkelt
																	
<b>Nennweite DN</b>			70	100	125		70	100	125							50	70
<b>Flanschmaß (mm):</b> (Mindesteinbauabstand 300mm* + ½ Flanschmaß)		340	323			320	320			350	350	229	229				
<b>Erforderliches Kernbohrmaß (mm)</b>		250				250				250	250	153					
<b>Aussparungsmaß (mm)</b>		250x350			250x430			250x350			250x420					153x250	
<b>Topfhöhe (mm)</b>			122	145	148		117	153	161							77	100
<b>Topfinnerndurchmesser (mm)</b>		189	189			146	146			189	189	90	90				
<b>Drehmoment (Nm)</b>	<b>Bitumenbahn mit Glasgewebe</b>					9	9			15	15	8	8				
	<b>Bitumenbahn mit anderen Einlagen</b>					9	9			20	20	8	8				
	<b>Kunststoff- und Elastomerbahnen</b>					9	9			30	30	8	8				
<b>Schlüssel</b>						Bit T20	Bit T20			SW 19	SW 19	SW 10	SW 10				
<b>Seite</b>		9	9			12	12			85	88	47	47				



\*bei Flüssigkunststoff kann nach DIN 18531-5 auf 100 mm reduziert werden

\*\*Bauteillänge 200 mm für Dämmstoffstärke 65 mm bis 210 mm, Bauteillänge 550 mm für Dämmstoffstärke 105 mm bis 570 mm

SitaCarport	SitaMini senkrecht	SitaMini abgewinkelt		SitaFireguard® PE-Grundkörper				SitaFireguard® Aufstock- element	SitaFireguard® Schraubflansch Aufstock- element
									
	50/70	50	70	70	100	125	150		
229	205	177						293 (200mm**) 320 (550mm**)	320
128	99			185	235	255	300		
		161x161	161x167	150x150	190x190	200x200	300x300		
		75	95	46	46	46	46	19 (65-210mm) 60 (105-570mm)	60
90	65	65		160	160	160	160	146	146
					3				9
					3				9
					3				9
					SW 8				Bit T20
53	54	54							

# Sita Attikagullys

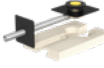
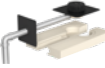
## Übersicht Einbaumaße

Einbaumaße											
	SitaTurbo/ SitaTurbo Max	SitaIndra	SitaDSS Indra	SitaRondo				SitaSpy			
											
<b>Nennweite DN</b>				50	70	100	125	50	70	100	
<b>Flanschmaß (mm):</b> (Mindesteinbauabstand 300mm* + ½ Flanschmaß)	290x390	330	330	350x153/189				226x196	250x220	300x250	
<b>Erforderliches Kernbohrmaß im Gefälle (mm)</b>				110	135	170	185	110	135	170	
<b>Aussparungs- maß (mm)</b>	Aussparung im Dämm- körper	Aussparung im Dämm- körper	Aussparung im Dämm- körper								
<b>Topfhöhe (mm)</b>	60	98	98	16	25	37	42				
<b>Topfinnen- durchmesser (mm)</b>	156x256	189	189	48	73	108	123	48	73	108	
<b>Dreh- moment (Nm)</b>	<b>Bitumen- bahn mit Glasgewebe</b>	15			15				15		
	<b>Bitumenbahn mit anderen Einlagen</b>	20			20				20		
	<b>Kunststoff- und Elasto- merbahnen</b>	30			30				25		
<b>Schlüssel</b>	SW 19			SW 19				S5			
<b>Seite</b>	25-26	33	35	32				32			

\*bei Flüssigkunststoff kann nach DIN 18531-5 auf 100 mm reduziert werden



SitaEasy			SitaEasy Go		SitaEasy Plus				SitaVasant / SitaVasant Double		
											
50	70	100	70	100	70	100	125	150	100		
250x106/142		250x106/180		232x130/208		205	260	260	293	370x284	
110	135	170	135	170	110	170	185	220	170		
									269x52		
									48		
68	68	108	100		65	108	108	146	220x131		
38			39		39				36-37		

# SitaTurbo Umkehrdach Anfrageformular\*

SitaTurbo Umkehrdach / SitaTurbo Max Umkehrdach

Anfrageformular  
auch online unter  
**Sonstige Downloads**  
abrufbar:  
[sita-baelemente.de/  
downloads/](http://sita-baelemente.de/downloads/)

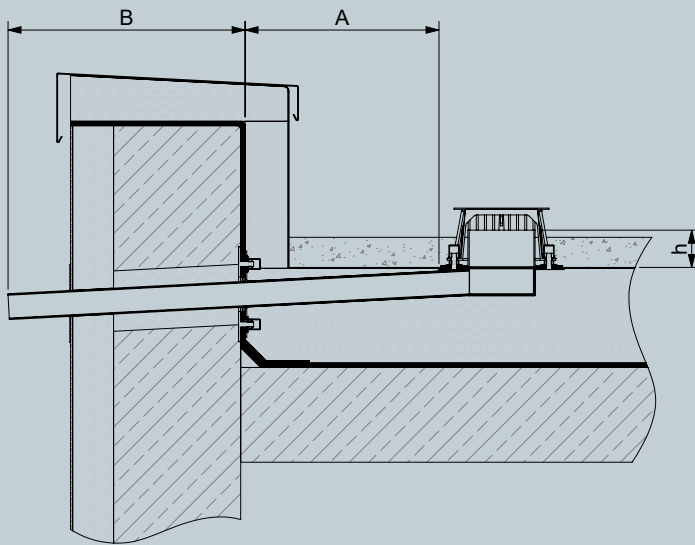

Dachgefälle (bitte ankreuzen)						Abstand A (mm)	Breite B (mm)	Höhe h (mm)
Zur Attika	<input type="checkbox"/> 0°	<input type="checkbox"/> 1°	<input type="checkbox"/> 2°	<input type="checkbox"/> 3°	<input type="checkbox"/> >3°			
Zur Dachmitte	<input type="checkbox"/> 0°	<input type="checkbox"/> 1°	<input type="checkbox"/> 2°	-	-			

**A** = Abstand Festflansch zur Abdichtung inkl. Wärmedämmung, **B** = Breite der Attika inkl. Überstand des Rohres, **h** = Höhe des Anstau-Losflansches gemäß der Entwässerungsberechnung

## SitaTurbo Max Umkehrdach mit Anstauring

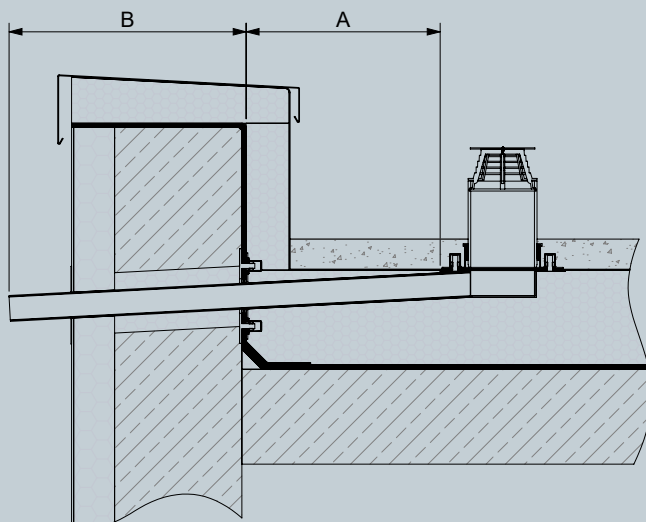

Dachgefälle (bitte ankreuzen)						Abstand A (mm)	Breite B (mm)
Zur Attika	<input type="checkbox"/> 0°	<input type="checkbox"/> 1°	<input type="checkbox"/> 2°	<input type="checkbox"/> 3°	<input type="checkbox"/> >3°		
Zur Dachmitte	<input type="checkbox"/> 0°	<input type="checkbox"/> 1°	<input type="checkbox"/> 2°	-	-		

**A** = Abstand Festflansch zur Abdichtung inkl. Wärmedämmung, **B** = Breite der Attika inkl. Überstand des Rohres

\*Das ausgefüllte Formular bitte an: [info@sita-baelemente.de](mailto:info@sita-baelemente.de)

# SitaDSS Indra

## Einfach und sicher im Komplett-Set.

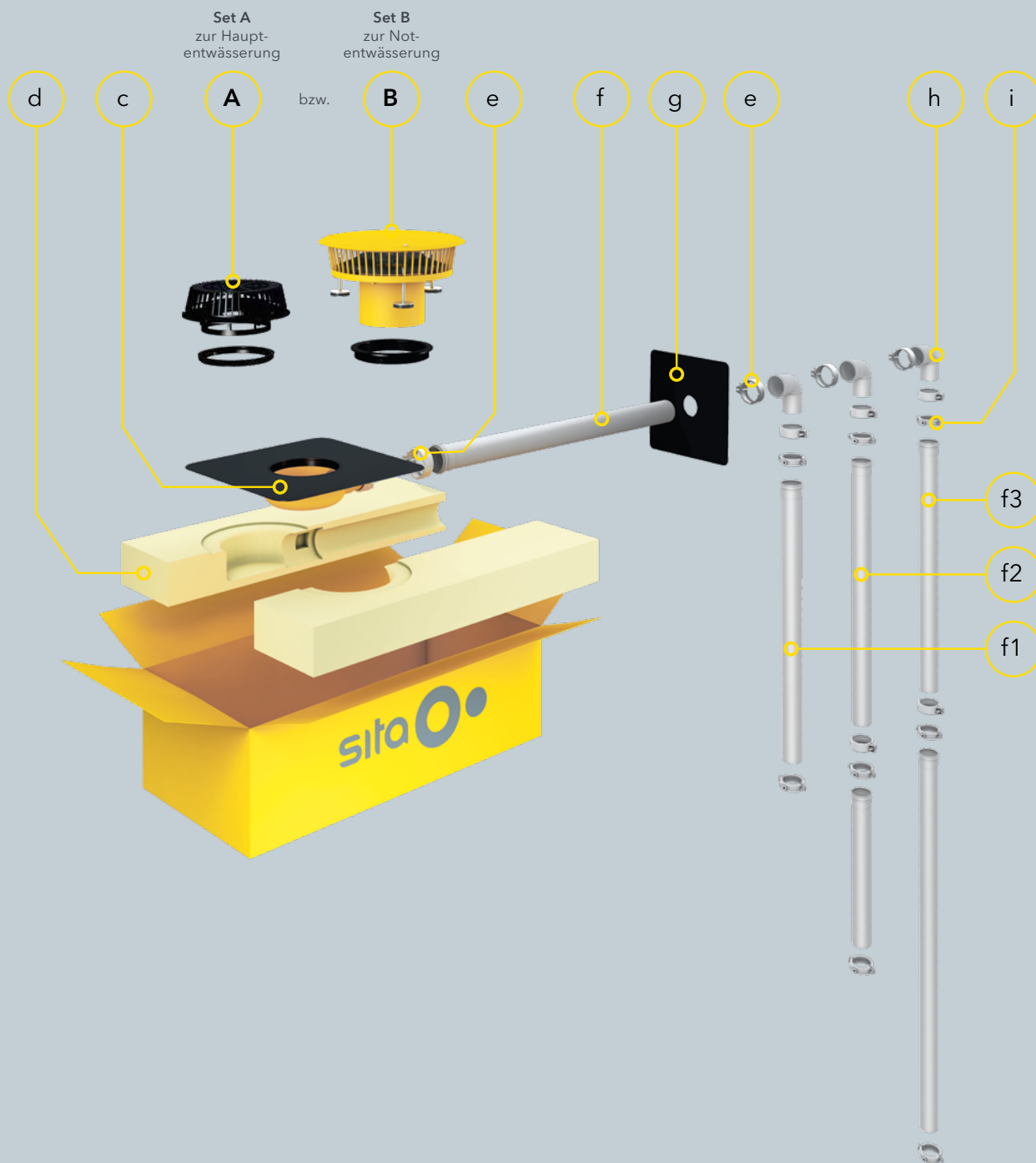

### Zusammenstellung der Artikel

SitaDSS Indra Komplett-Set bestehend aus:

- |          |   |           |   |
|----------|---|-----------|---|
| <b>A</b> | <b>Set A zur Hauptentwässerung</b><br>SitaDSS Indra Airstop     | <b>f</b>  | SitaPipe Edelstahl Rohr, wahlweise:                         |
| <b>B</b> | <b>Set B zur Notentwässerung</b><br>SitaDSS Indra Anstauelement | <b>f1</b> | 2,0 m Fallrohrlänge oder                                    |
| <b>c</b> | SitaDSS Indra Attikagully<br>mit Wunschanschlussmanschette      | <b>f2</b> | 3,0 m Fallrohrlänge oder                                    |
| <b>d</b> | SitaIndra Dämmkörper<br>1000 mm x 500 mm x 120 mm               | <b>f3</b> | 4,0 m Fallrohrlänge   |
| <b>e</b> | SitaPipe Edelstahl Sicherungsschellen                           | <b>g</b>  | SitaMore Dampfsperplatte flex<br>für Rundrohr DN 70         |
|          |   | <b>h</b>  | SitaPipe Edelstahl Bogen                                    |
|          |   | <b>i</b>  | SitaPipe Edelstahl Rohrschellen<br>Anzahl je nach Rohrlänge |

# Sita Ersatzteile

Nr.	Serie	Artikel	Artikel-Nr.	Empf. VK €
<b>Dichtungen</b>				
1	SitaStandard	Dichtring für Aufstockelement	E 10 90 07	<b>9,00</b>
2	SitaTrendy, SitaTrendy Schraubflansch	Dichtring für Aufstockelement	E 15 90 07	<b>7,00</b>
3	SitaMulti	Dichtring für Aufstockelement	E 40 90 01	<b>23,00</b>
4	SitaCompact	Dichtring für Aufstockelement	E 19 90 07	<b>7,00</b>
5	SitaSani® 95	Lippendichtring klein	E 10 90 96	<b>16,00</b>
6	SitaSani® 95	Profildichtring groß	E 10 90 97	<b>23,00</b>
7	SitaSani® 125	Lippendichtring klein	E 10 90 93	<b>16,00</b>
8	SitaSani® 125	Profildichtring groß	E 10 90 94	<b>23,00</b>
9	SitaSani® 165	Lippendichtring klein	E 10 90 99	<b>16,00</b>
10	SitaSani® 165	Profildichtring groß	E 10 90 98	<b>37,00</b>
11	SitaSani® 160 DSS	Dichtring	E 10 94 60	<b>7,00</b>
12	SitaVent	Dichtring für SitaVent Grundplatte DN 100	E 17 90 61	<b>7,00</b>
13	SitaVent	Dichtring für SitaVent Grundplatte DN 150	E 17 91 00	<b>11,00</b>
14	SitaIndra	Dichtung für Anstaelement	E 10 90 08	<b>22,00</b>
<b>Kiesfänge, Airstops &amp; Anstaelemente</b>				
15	SitaStandard und SitaIndra	Kiesfang	10 90 12	<b>18,00</b>
16	SitaMulti	Kiesfang	E 10 90 11	<b>13,00</b>
17	SitaTrendy, SitaTrendy Schraubflansch, SitaFireguard® und SitaFireguard® Schraubflansch	Kiesfang	15 90 12	<b>18,00</b>
18	SitaSani® 63, SitaSani® 90, SitaSani® 105, SitaSani® 165 und SitaEasy Plus DN 150	Kiesfang	E 15 90 15	<b>13,00</b>
19	SitaTurbo	Kiesfang	E 18 91 13	<b>15,00</b>
20	SitaSani® 125, SitaSani® 115, SitaEasy Plus DN 100 und 125	Kiesfang	E 15 90 11	<b>14,00</b>
21	SitaCompact, SitaCarport und SitaSani® 70, SitaSani® 95	Kiesfang	E 19 90 12	<b>13,00</b>
22	SitaDSS Profi	Kiesfang inkl. Airstop	14 92 00	<b>47,00</b>
23	SitaDSS Multi	Kiesfang inkl. Airstop	13 90 00	<b>47,00</b>
24	SitaDSS Indra	Kiesfang inkl. Airstop	10 92 00	<b>47,00</b>
<b>Balkon- &amp; Terrassenaufsätze</b>				
25	SitaStandard und SitaTrendy	Gehäuse für Terrassenbausatz, Erhöhung um 70 mm	E 15 90 63	<b>53,00</b>
26	SitaStandard und SitaTrendy	Höheneinstellring für Terrassenbausatz	E 15 90 62	<b>27,00</b>
27	SitaStandard, SitaTrendy und SitaCompact	Endrost aus Aluminium für Terrassenbausatz für Linienentwässerung	E 19 90 42	<b>29,00</b>
28	SitaCompact	Endrost aus Edelstahl für Balkonaufsatz	E 19 90 33	<b>16,00</b>
<b>Schraub- &amp; Losflansche</b>				
29	SitaTrendy	5-Loch Alu-Schraubflansch	15 90 83	<b>22,00</b>
30	SitaTurbo	Losflansch	E 18 91 01	<b>96,00</b>
31	SitaTurbo	Anstaulosflansch, 25 mm	E 18 91 02	<b>157,00</b>
32	SitaTurbo	Anstaulosflansch, 35 mm	E 18 91 03	<b>184,00</b>
33	SitaTurbo	Anstaulosflansch, 45 mm	E 18 91 04	<b>184,00</b>
34	SitaTurbo	Anstaulosflansch, 55 mm	E 18 91 05	<b>209,00</b>
35	SitaCompact	4-Loch Alu-Schraubflansch	E 19 90 84	<b>25,00</b>
<b>Regenabweiser</b>				
36	SitaVent DN 100	Regenabweiser	E 17 90 63	<b>12,00</b>
37	SitaVent DN 150	Regenabweiser	E 17 91 01	<b>22,00</b>

# Sita Verkaufs- und Lieferbedingungen

## I. Grundsätzliches

1.) Allen Verträgen, einschließlich zukünftiger Verträge, liegen diese Allgemeinen Geschäftsbedingungen zugrunde. Sie werden durch Auftragserteilung oder Annahme der Lieferung anerkannt. Abweichende Bedingungen des Käufers, die wir nicht ausdrücklich schriftlich anerkennen, sind für uns unverbindlich, auch wenn wir ihnen nicht ausdrücklich widersprechen. Abweichungen von unseren Bedingungen müssen schriftlich vereinbart sein. Das gilt auch für Nebenabreden sowie für nachträgliche Änderungen des übrigen Vertragsinhalts.

2.) Vereinbarungen, die unsere Vertreter bzw. Außendienstmitarbeiter abweichend von diesen Geschäftsbedingungen abschließen, sind für uns nur bindend, wenn diese Vereinbarungen durch uns gesondert schriftlich bestätigt oder schriftlich genehmigt werden.

## II. Beschaffenheit unserer Waren

Unsere Ware ist industriell gefertigt. Wir bemühen uns durch ständige Verbesserung der Produktionsmethoden und Verbesserung der Qualitätskontrolle, die Qualität unserer Produkte zu steigern. Gleichwohl sind kleinere Abweichungen in den Abmessungen und Ausführungen bzw. Oberflächen nicht zu vermeiden. Auch sind Abweichungen von Mustern oder Ausstellungsstücken durch produktionstechnische Änderungen oder Verbesserungen möglich, die nicht zu einer Mängelrüge berechtigen.

## III. Angebot / Preise

1.) Unsere Angebote und Preise sind freibleibend. Auf Verlangen zugesandte Muster, Fotos und Zeichnungen sowie Handmappen bleiben unser Eigentum und sind auf Verlangen an uns herauszugeben. 2.) Unsere Preise sind aufgrund der bei Herausgabe der Preisliste maßgebenden Lohn- und Materialkosten berechnet. Abweichungen von den in unserer Preisliste genannten Preisen wegen seit Veröffentlichung unserer Preisliste gestiegener Rohstoffpreise oder Beschaffungskosten behalten wir uns ausdrücklich vor. 3.) Maßgeblich sind allein die von uns im Angebot an den Käufer genannten Preise oder die am Tage der Bestellung durch den Käufer von uns festgelegten Preise zzgl. Umsatzsteuer. 4.) An die in unserem Angebot an den Käufer genannten Preise halten wir uns für die Dauer von 2 Monaten ab Datum unseres Angebots gebunden. Nach Ablauf dieser Frist sind wir zu einer Preispannung berechtigt. 5.) Soweit unsere Lieferungen / Leistungen auf Veranlassung des Käufers nicht innerhalb von 2 Monaten nach Vertragsschluss erfolgen oder aus Gründen, die der Käufer zu vertreten hat, nicht innerhalb von 2 Monaten nach Vertragsschluss erfolgen können, sind wir berechtigt, unsere zum Liefer-/Leistungszeitpunkt maßgeblichen Preise zzgl. Umsatzsteuer zu berechnen.

## IV. Auftrag

1.) Die unser Angebot begleitenden Abbildungen, Zeichnungen sowie Maße sind nur annähernd maßgeblich. Weicht die Bestellung des Käufers von unserem Angebot ab, wird der Käufer uns die Abweichungen schnellstmöglich anzeigen. 2.) Sämtliche Bestellungen werden für uns erst dann verbindlich, wenn wir sie durch schriftliche Auftragsbestätigung bestätigt haben. Wir behalten uns das Recht vor, die Auftragsbestätigung bis zum Ablauf von 5 Werktagen nach Eingang der Bestellung zu erteilen oder das Angebot abzulehnen. Bis zu diesem Zeitpunkt ist der Käufer an seine Bestellung gebunden. 3.) Unsere Vertreter bzw. Außendienstmitarbeiter sind nicht berechtigt, durch Vereinbarung mit dem Käufer von dem Erfordernis der schriftlichen Auftragsbestätigung abzusehen. 4.) Mündliche Vereinbarungen eines unserer Vertreter oder Außendienstmitarbeiter mit dem Käufer bedürfen zu ihrer Wirksamkeit in jedem Falle der schriftlichen Bestätigung oder der schriftlichen Genehmigung durch uns. Dies gilt auch für eine Vereinbarung, mit der das Schriftformerfordernis aufgehoben werden soll. 5.) Der Inhalt des Kaufvertrages wird allein durch die Auftragsbestätigung bestimmt.

6.) Bei Annahme des Auftrages wird die Kreditwürdigkeit des Käufers vorausgesetzt. Die Erfüllung des Kaufvertrages kann von Vorauszahlung oder Sicherheitsleistung abhängig gemacht werden, wenn aus uns nachträglich zugehenden Informationen Zweifel an der Kreditwürdigkeit des Käufers entstehen.

## V. Versand

1.) Die Wahl des Transportweges und des Transportmittels erfolgt mangels besonderer Vereinbarung bzw. Anweisung nach unserer Wahl. Dabei wählen wir ein üblicherweise geeignetes Beförderungsmittel aus. 2.) Die Lieferung erfolgt auf Gefahr des Käufers, es sei denn, dass wir den Transport mit eigenen Fahrzeugen und eigenem Personal durchführen und die Schäden nicht von Dritten verursacht sind. 3.) Der Käufer hat die Ware gem. § 377 Abs. 2 HGB bei Anlieferung unverzüglich auf Mängel zu untersuchen und uns den Mangel unverzüglich nach Entdeckung schriftlich anzuzeigen. 4.) Verspätet angezeigte Mängel werden von uns nicht anerkannt. Sie berechtigen nicht zum Schadensersatz und/oder Rücktritt, zur Minderung oder zu einem Zurückbehaltungsrecht des Käufers.

## VI. Lieferfristen

1.) Aufträge müssen innerhalb von 4 Monaten ab dem Datum der Auftragsbestätigung abgenommen werden, wenn nicht andere Termine mit uns schriftlich vereinbart worden sind. 2.) Mit Ablauf der Abnahmefrist befindet sich der Käufer im Annahmeverzug, ohne dass es einer weiteren Abnahmeaufforderung bedarf. 3.) Alle unsere Lieferfristen beginnen mit dem Tag der Absendung der Auftragsbestätigung. 4.) Sie gelten als eingehalten, wenn bis Ende der Lieferfrist die Ware unser Werk verlassen hat bzw. die Versandbereitschaft der Ware dem Käufer angezeigt ist.

5.) a) Wird die Erfüllung innerhalb der Lieferfrist durch höhere Gewalt bei uns oder unserem Vorlieferanten (z.B. Brand, Unwetter, Streiks, Unfälle, Rohstoffmangel auf dem europäischen Markt, Krieg, Unruhen, Erdbeben, Naturkatastrophen) oder sonstige Umstände, die wir nicht zu vertreten haben, ganz oder teilweise verhindert, so verlängert sich die Lieferfrist um die Dauer der Verhinderung bis zur Dauer von 3 Monaten. b) Wir verpflichten uns, dem Käufer eine Hinderung an der Erfüllung der Lieferfrist durch höhere Gewalt umgehend anzuzeigen. c) Können wir wegen höherer Gewalt im Sinne von VI, 5. a) dieser Bestimmungen auch nach einer Frist von 3 Monaten ab dem Datum der vereinbarten Lieferfrist nicht liefern, sind sowohl der Käufer als auch wir zum Rücktritt vom Vertrag berechtigt. d) Schadensersatzansprüche des Käufers wegen Überschreitung der Lieferfrist in Fällen höherer Gewalt im Sinne von VI, 5. a) dieser Bestimmungen sind ausgeschlossen.

## VII. Haftung des Verkäufers bei zu vertretenden Pflichtverletzungen

1.) Unsere Haftung bei einer Pflichtverletzung, soweit diese nicht in der Lieferung einer mit Sach- und/oder Rechtsmängeln behafteten Kaufsache besteht, durch uns selbst oder einen unserer Erfüllungsgehilfen i.S.d. §§ 280, 281 BGB, ist auf die Fälle der groben

Fahrlässigkeit und des Vorsatzes sowie der Höhe nach auf den Wert der Lieferung beschränkt.

2.) Bei leichter Fahrlässigkeit haften wir für eigene bzw. Pflichtverletzungen unseres Erfüllungsgehilfen nicht.

3.) Die vorstehende Beschränkung der Haftung gilt nicht für Schäden aus der Verletzung des Lebens, des Körpers oder der Gesundheit, die auf einer Pflichtverletzung durch uns oder einen unserer Erfüllungsgehilfen beruhen.

4.) Die Ausschlussfrist für die Ansprüche des Käufers aus Pflichtverletzung des Verkäufers oder eines seiner Erfüllungsgehilfen beträgt 1 Jahr.

5.) Nach Ablauf der Ausschlussfrist für die unter Ziff. 4 genannten Ansprüche können Ansprüche wegen Pflichtverletzung nicht mehr wirksam gegen uns erhoben werden.

6.) Die Ausschlussfrist beginnt mit dem Tag der Ablieferung der Ware. 7.) Für die Fälle der groben Fahrlässigkeit bzw. des Vorsatzes bzw. für die Fälle des Schadens aus der Verletzung des Lebens, des Körpers oder der Gesundheit, die auf einer Pflichtverletzung des Verkäufers oder eines seiner Erfüllungsgehilfen beruhen, gilt die unter Ziff. 4 genannte Ausschlussfrist nicht. Es gelten hier die gesetzlichen Bestimmungen über die regelmäßige Verjährung bzw. den Verjährungsbeginn.

8.) Soweit unsere Pflichtverletzung darin besteht, dass wir verspätet liefern, gelten die Regeln gem. Ziffer VI., VIII. und IX. dieser Allgemeinen Geschäftsbedingungen.

9.) Bei Lieferungen in das Ausland haften wir außerdem nicht für Schäden des Käufers wegen Lieferfrist-überschreitungen wegen höherer Gewalt, für die Verletzung von am Lieferort geltenden Schutzrechten Dritter oder den Ausgleich im Ausland für die Lieferung verhängter Zölle unter Einschluss von Strafzöllen.

10.) Soweit erforderlich, stellt der Käufer uns wegen der vorgenannten Schadensersatzansprüche Dritter bezüglich der Verletzung von Schutzrechten oder bezüglich verhängter Strafzölle für die Lieferung frei.

## VIII. Verzug

Verzug ist auf unserer Seite erst dann eingetreten, wenn wir nach Ablauf einer vom Käufer zu setzenden Nachfrist von mindestens 10 Werktagen nicht vertragsgemäß geleistet haben.

## IX. Schadensersatz und Rücktritt bei Verzug

Haben wir nach Ablauf der ggfs. zu verlängernden Nachfrist gem. Ziffer VI. dieser Bedingungen unsere fällige Leistung nicht oder nicht vertragsgemäß erbracht und haben wir diesen Umstand zu vertreten, hat der Käufer, wenn wir grob fahrlässig oder vorsätzlich gehandelt haben, das Recht, Schadensersatz zu verlangen und/oder vom Vertrag zurückzutreten. Bei leichter Fahrlässigkeit sind der Anspruch auf Schadensersatz und das Recht zum Rücktritt vom Vertrag ausgeschlossen.

## X. Rechte und Pflichten des Käufers bei Sach- und Rechtsmängeln der Kaufsache

1.) Die Lieferung muss vom Käufer gem. Ziff. V, 3.) dieser Bestimmungen und gem. § 377 Abs. 2 HGB unverzüglich auf Mängel untersucht und der Mangel uns unverzüglich nach Entdeckung schriftlich angezeigt werden.

2.) Verstößt der Käufer gegen seine Pflichten gem. Ziff. 1.), gilt die Lieferung als genehmigt.

3.) Beanstandete Ware darf durch den Käufer nicht in Benutzung genommen oder repariert werden.

4.) Verstößt der Käufer gegen diese Unterlassungspflicht, entfallen alle seine Ansprüche aus Sach- und Rechtsmängelhaftung, bzw. aus den §§ 280, 281 BGB wegen Pflichtverletzung des Verkäufers.

5.) Wird die mangelhafte Ware bei Ersatzlieferung nicht zurückgegeben, wird die Ersatzlieferung von uns in Rechnung gestellt. 6.) Rücksendungen beanstandeter Ware sind ohne unsere Zustimmung nicht zulässig. Wir behalten uns vor, diese Ware nicht anzunehmen und auf Kosten des Käufers wieder zurückzugeben.

7.) Wird der Mangel von uns anerkannt, hat der Käufer das Recht auf Nacherfüllung. Nach unserer Wahl bessern wir nach oder führen eine Ersatzlieferung durch.

8.) Erst wenn die Ersatzlieferung oder die Nachbesserung nach erfolgter Mängelrüge und angemessener Frist zur Nacherfüllung zweimal fehlergefallen sind, hat der Käufer das Recht, vom Kaufvertrag zurückzutreten oder den Kaufpreis zu mindern.

9.) Weitere Ansprüche wegen Sach- und Rechtsmängeln an der Kaufsache stehen dem Käufer nicht zu, es sei denn, wir haben arglistig gehandelt oder eine Beschaffenheits- und/oder Haltbarkeitsgarantie abgegeben.

10.) Die Ansprüche des Käufers wegen Sach- und Rechtsmängeln verjähren innerhalb von einem Jahr, soweit der Käufer als Unternehmer gem. § 14 BGB anzusehen ist und wenn die Kaufsache nicht entsprechend ihrer üblichen Verwendungsweise für ein Bauwerk Verwendung findet.

11.) Liefern wir eine Kaufsache, die entsprechend ihrer üblichen Verwendungsweise für ein Bauwerk Verwendung findet, beträgt unsere Gewährleistungsfrist zehn Jahre.

12.) Die Gewährleistungsfrist beginnt mit der Lieferung der Kaufsache.

## XI. Rückgriff des Käufers

1.) Musste der Käufer die Kaufsache infolge ihrer Mangelhaftigkeit vom Kunden zurücknehmen oder hat der Kunde des Käufers den Kaufpreis gemindert und hat der Käufer zuvor seine Untersuchungs- und Rügepflicht nach § 377 Abs. 2 HGB bzw. Ziff. V, 3., Ziff. 10, 1. dieser Bedingungen erfüllt, beschränken sich der Anspruch des Käufers gegen uns wegen Sach- und Rechtsmängelhaftung und wegen eines Anspruchs auf Aufwendungsersatz maximal auf den Preis unserer Lieferung, bei Teillieferungen auf den Preis der mangelhaften Teillieferung.

2.) Unsere Haftung auf Schadensersatz ist auf die Fälle des Vorsatzes und der groben Fahrlässigkeit bei uns und unseren Erfüllungsgehilfen beschränkt. Diese Einschränkung gilt nicht für Schäden aus der Verletzung des Lebens, des Körpers oder der Gesundheit.

## XII. Verpackungen

Eine Rücknahme unserer handelsüblichen Verpackungen durch uns erfolgt nicht.

## XIII. Zahlungen

1.) Die Fälligkeit unserer Zahlungsansprüche und deren Ausgleich regeln sich nach dem Inhalt unserer Auftragsbestätigung. 2.) Unsere Forderungen aus Lieferungen/Leistungen werden im Übrigen 14 Tage nach Erteilung unserer Rechnung fällig. 3.) Für die Rechtzeitigkeit der Zahlung ist der Tag der Gutschrift auf unserem Konto maßgeblich.

4.) Bei Zahlungsverzug behalten wir uns vor, für jede Mahnung eine pauschale Bearbeitungsgebühr von 20,00€ zuzüglich Umsatzsteuer zu berechnen. Weitergehende Ansprüche aus Verzug bleiben unberührt. 5.) Unsere Vertreter bzw. Außendienstmitarbeiter sind nicht inkassoberechtigt. Etwas anderes gilt nur, wenn sie mit einem von uns speziell ausgestellten Ausweis zum Inkasso ermächtigt sind.

6.) Wechsel werden nur nach vorheriger schriftlicher Vereinbarung mit

uns und auch nur erfüllungshalber ohne Gewähr für Protest sowie unter der Voraussetzung ihrer Diskontierbarkeit angenommen. Wechselspesen einschließlich der Nebenkosten werden vom Tag der Fälligkeit des Rechnungsbetrages an berechnet.

## XIV. Fälligkeit aller Forderungen unabhängig von dem Inhalt der Auftragsbestätigung

Gerät der Käufer mit einer Zahlung oder Teilzahlung mehr als 10 Werktagen in Verzug oder werden uns Umstände über den Wegfall seiner Zahlungs- oder Kreditwürdigkeit bekannt, sind wir berechtigt, den zu diesem Zeitpunkt insgesamt offenen Kaufpreis für sämtliche an ihn gelieferten Waren, unabhängig von etwaigen anderslautenden Vereinbarungen oder Bedingungen in unseren Auftragsbestätigungen sofort fällig zu stellen und für noch offene Teillieferungen Vorkasse zu verlangen.

## XV. Eigentumsvorbehalt

1.) Wir behalten uns das Eigentum an der gelieferten Ware vor, bis unsere sämtlichen Forderungen gegen den Käufer aus dieser Lieferung oder mehreren Teillieferungen beglichen sind.

2.) Das gilt auch dann, wenn einzelne oder sämtliche Forderungen aus einer Lieferung oder mehreren Teillieferungen von uns in eine laufende Rechnung aufgenommen wurden und der Saldo gezogen und anerkannt ist.

3.) Der Käufer ist zur Weiterveräußerung der Vorbehaltsware im ordnungsgemäßen Geschäftsgang bis zu einem Widerruf durch uns berechtigt.

4.) Der Käufer tritt hiermit schon jetzt alle Forderungen an uns ab, die ihm aus der Weiterveräußerung der Vorbehaltsware gegen seine Kunden oder gegen Dritte erwachsen. Wir nehmen die Abtretung schon jetzt an.

5.) Wird Vorbehaltsware unverarbeitet oder nach Verarbeitung oder Verbindung mit Gegenständen, die ausschließlich im Eigentum des Käufers stehen veräußert, so tritt der Käufer schon jetzt seine für ihn aus der Weiterveräußerung entstehenden Forderungen bis zur Höhe unserer Zahlungsansprüche aus der Lieferung der Vorbehaltsware an uns ab. Wir nehmen die Abtretung schon jetzt an.

6.) Zur Einziehung dieser Forderungen ist der Käufer auch nach einer Abtretung an uns ermächtigt.

7.) Unsere Befugnis, die Forderungen selbst einzuziehen, bleibt hiervon unberührt; jedoch verpflichten wir uns, die Forderungen nicht einzuziehen, solange der Käufer seinen Zahlungsverpflichtungen uns gegenüber ordnungsgemäß nachkommt.

8.) Wir können verlangen, dass der Käufer uns bezüglich der Vorbehaltsware die abgetretenen Forderungen und deren Schuldner bekannt gibt und alle zum Einzug erforderlichen Angaben macht sowie die dazugehörigen Unterlagen aushändigt.

9.) Eine etwaige Be- oder Verarbeitung der Vorbehaltsware nimmt der Käufer für uns vor, ohne dass daraus für uns Verpflichtungen entstehen. 10.) Bei Verarbeitung, Verbindung, Vermischung oder Vermengung der Vorbehaltsware mit anderen, nicht uns gehörenden Waren, steht uns der dabei entstehende Miteigentumsanteil an der neuen Sache im Verhältnis des Wertes der Vorbehaltsware zu der übrigen verarbeiteten Ware zum Zeitpunkt der Verarbeitung, Verbindung, Vermischung oder Vermengung zu.

11.) Erwirbt der Käufer das Alleineigentum an der neuen Sache, so sind wir uns mit dem Käufer schon jetzt darüber einig, dass der Käufer uns im Verhältnis des Wertes der verarbeiteten bzw. verbundenen, vermischten oder vermengten Vorbehaltsware das Miteigentum an der neuen Sache einräumt und diese unentgeltlich für uns verwahrt.

12.) Wird im Zusammenhang mit der Bezahlung des Kaufpreises durch den Käufer eine wechselfällige Haftung für uns begründet, so erlischt der Eigentumsvorbehalt sowie die diesem zugrundeliegende Forderung aus Warenlieferungen nicht vor Einlösung des Wechsels durch den Käufer als Bezogener.

13.) Wenn der Wert der bestehenden Sicherheiten die zu sichernden Forderungen übersteigt, sind wir auf Verlangen des Käufers insoweit zur Freigabe verpflichtet.

## XVI. Erfüllungsort, Gerichtsstand, Rechtswahl

1.) Erfüllungsort ist der Sitz unseres Unternehmens. 2.) Für alle Rechtsgeschäfte mit inländischen Kaufleuten, die nicht zu den Gewerbetreibenden i.S.d. § 4 HGB gehören sowie für Rechtsgeschäfte mit inländischen juristischen Personen des Privatrechts, des öffentlichen Rechts oder des öffentlich-rechtlichen Sondervermögens gelten die nachstehenden Bedingungen zum Gerichtsstand:

3.) Gerichtsstand ist nach unserer Wahl das Amtsgericht Gütersloh, das Landgericht Bielefeld oder das sachlich und örtlich zuständige Gericht am Sitz des Käufers.

4.) Der Gerichtsstand gilt für alle aus dem Vertragsverhältnis entstehenden Streitigkeiten sowie für alle Streitigkeiten, die über das Entstehen und die Wirksamkeit des Vertrages geführt werden sowie für Wechsel- und Scheckklagen vereinbart.

5.) Das Vertragsverhältnis zu ausländischen Käufern unterliegt dem UN-Kaufrecht (CISG) in seiner zum Vertragsschluss geltenden Fassung. 6.) Für das Vertragsverhältnis zu ausländischen Käufern gelten zusätzlich die INCOTERMS 2020.

7.) Bei allen Rechtsgeschäften mit ausländischen Bestellern sind wir bei Bestehen einer internationalen gerichtlichen Zuständigkeit in mehreren Staaten zur Auswahl eines zuständigen Gerichts im Inland oder in einem zuständigen ausländischen Staat berechtigt.

8.) Machen wir nach unserer Wahl Ansprüche am ausländischen Gerichtsstand des Käufers geltend, gelten hinsichtlich der Kostentragungspflicht aus dem Prozess die Grundsätze der deutschen Zivilprozessordnung.

9.) In jedem Fall hat auch der ausländische Käufer im Falle des Zahlungsverzuges auch die uns entstehenden außergerichtlichen Kosten für die Einschaltung eines deutschen oder ausländischen Rechtsanwalts zu tragen.

10.) Sämtliche bei uns entstehenden und nach dem deutschen Zivilprozessrecht erstattungsfähigen gerichtlichen und außergerichtlichen Kosten im Zusammenhang mit der Beitreibung unserer Forderung gegen den Käufer sind auch vom ausländischen Käufer zu tragen.

11.) Sämtliche bei uns entstehenden und nach dem deutschen Zivilprozessrecht erstattungsfähigen gerichtlichen und außergerichtlichen Kosten im Zusammenhang mit der Beitreibung unserer Forderung gegen den Käufer sind auch vom ausländischen Käufer zu tragen.

12.) Sämtliche bei uns entstehenden und nach dem deutschen Zivilprozessrecht erstattungsfähigen gerichtlichen und außergerichtlichen Kosten im Zusammenhang mit der Beitreibung unserer Forderung gegen den Käufer sind auch vom ausländischen Käufer zu tragen.

13.) Sämtliche bei uns entstehenden und nach dem deutschen Zivilprozessrecht erstattungsfähigen gerichtlichen und außergerichtlichen Kosten im Zusammenhang mit der Beitreibung unserer Forderung gegen den Käufer sind auch vom ausländischen Käufer zu tragen.

14.) Sämtliche bei uns entstehenden und nach dem deutschen Zivilprozessrecht erstattungsfähigen gerichtlichen und außergerichtlichen Kosten im Zusammenhang mit der Beitreibung unserer Forderung gegen den Käufer sind auch vom ausländischen Käufer zu tragen.

15.) Sämtliche bei uns entstehenden und nach dem deutschen Zivilprozessrecht erstattungsfähigen gerichtlichen und außergerichtlichen Kosten im Zusammenhang mit der Beitreibung unserer Forderung gegen den Käufer sind auch vom ausländischen Käufer zu tragen.

16.) Sämtliche bei uns entstehenden und nach dem deutschen Zivilprozessrecht erstattungsfähigen gerichtlichen und außergerichtlichen Kosten im Zusammenhang mit der Beitreibung unserer Forderung gegen den Käufer sind auch vom ausländischen Käufer zu tragen.

17.) Sämtliche bei uns entstehenden und nach dem deutschen Zivilprozessrecht erstattungsfähigen gerichtlichen und außergerichtlichen Kosten im Zusammenhang mit der Beitreibung unserer Forderung gegen den Käufer sind auch vom ausländischen Käufer zu tragen.

18.) Sämtliche bei uns entstehenden und nach dem deutschen Zivilprozessrecht erstattungsfähigen gerichtlichen und außergerichtlichen Kosten im Zusammenhang mit der Beitreibung unserer Forderung gegen den Käufer sind auch vom ausländischen Käufer zu tragen.

19.) Sämtliche bei uns entstehenden und nach dem deutschen Zivilprozessrecht erstattungsfähigen gerichtlichen und außergerichtlichen Kosten im Zusammenhang mit der Beitreibung unserer Forderung gegen den Käufer sind auch vom ausländischen Käufer zu tragen.

20.) Sämtliche bei uns entstehenden und nach dem deutschen Zivilprozessrecht erstattungsfähigen gerichtlichen und außergerichtlichen Kosten im Zusammenhang mit der Beitreibung unserer Forderung gegen den Käufer sind auch vom ausländischen Käufer zu tragen.

21.) Sämtliche bei uns entstehenden und nach dem deutschen Zivilprozessrecht erstattungsfähigen gerichtlichen und außergerichtlichen Kosten im Zusammenhang mit der Beitreibung unserer Forderung gegen den Käufer sind auch vom ausländischen Käufer zu tragen.

22.) Sämtliche bei uns entstehenden und nach dem deutschen Zivilprozessrecht erstattungsfähigen gerichtlichen und außergerichtlichen Kosten im Zusammenhang mit der Beitreibung unserer Forderung gegen den Käufer sind auch vom ausländischen Käufer zu tragen.

23.) Sämtliche bei uns entstehenden und nach dem deutschen Zivilprozessrecht erstattungsfähigen gerichtlichen und außergerichtlichen Kosten im Zusammenhang mit der Beitreibung unserer Forderung gegen den Käufer sind auch vom ausländischen Käufer zu tragen.

24.) Sämtliche bei uns entstehenden und nach dem deutschen Zivilprozessrecht erstattungsfähigen gerichtlichen und außergerichtlichen Kosten im Zusammenhang mit der Beitreibung unserer Forderung gegen den Käufer sind auch vom ausländischen Käufer zu tragen.

25.) Sämtliche bei uns entstehenden und nach dem deutschen Zivilprozessrecht erstattungsfähigen gerichtlichen und außergerichtlichen Kosten im Zusammenhang mit der Beitreibung unserer Forderung gegen den Käufer sind auch vom ausländischen Käufer zu tragen.

26.) Sämtliche bei uns entstehenden und nach dem deutschen Zivilprozessrecht erstattungsfähigen gerichtlichen und außergerichtlichen Kosten im Zusammenhang mit der Beitreibung unserer Forderung gegen den Käufer sind auch vom ausländischen Käufer zu tragen.

27.) Sämtliche bei uns entstehenden und nach dem deutschen Zivilprozessrecht erstattungsfähigen gerichtlichen und außergerichtlichen Kosten im Zusammenhang mit der Beitreibung unserer Forderung gegen den Käufer sind auch vom ausländischen Käufer zu tragen.

# Sita ist:

## 1 ausgezeichnet.

### Sita - ein Erfüller der Standards

Der Standard ISO 9001 legt die Anforderungen an ein zertifizierungsfähiges Qualitätsmanagementsystem eines Unternehmens fest. Die erforderlichen Eigenschaften der Produkte und Dienstleistungen werden regelmäßig vom zertifizierten Unternehmen überwacht, um qualitätsbezogene Kundenanforderungen zu erfüllen.



Der Standard ISO 14001 legt die Anforderungen an ein zertifizierungsfähiges Umweltmanagementsystem eines Unternehmens fest. Die Erfüllung der Umweltziele und deren kontinuierliche Verbesserung werden überwacht und bewertet.

### Sita - unter den 100 Innovativsten

Die TOP 100 kürt seit 25 Jahren die innovativsten Unternehmen des deutschen Mittelstands. 2017 wurde Sita geehrt - auch für seinen guten Draht zur Praxis und den permanenten Austausch mit Fachhändlern, Dachdeckern und Architekten.



## 3 Förderer.

### Sita ist Mitglied im IFBS

Der Industrieverband für Bausysteme im Stahlleichtbau sichert den Qualitätsstandard im Umgang mit großformatigen Bauelementen und erarbeitet technische Regeln und Richtlinien.



### Für die Norm: Sita und DIN

Als DIN-Mitglied kann sich Sita effizient mit anderen Fachexperten vernetzen. Damit unterstützen wir das bewährte System der Normung - und können gleichzeitig an zukünftigen Normungsstrategien mitarbeiten.



### Sita mit dem RAL-Gütezeichen

Ein Garant für höchste Qualität und Sicherheit: Das RAL Gütezeichen Flachdachsysteme & Services geht über die gesetzlichen Anforderungen hinaus. Für Architekten, Handwerker und Bauherren ist es eine rechtssichere Entscheidungshilfe.



## 2 produktgeprüft.

### Bauart geprüft und überwacht

Die Zertifizierung durch die TÜV Rheinland LGA Products GmbH ist eine Prüfung, der sich die Sita Bauelemente GmbH freiwillig unterzieht. Sie gibt Ihnen die Sicherheit, dass Sita Produkte den Anforderungen der DIN EN 1253 entsprechen und regelmäßig von einem unabhängigen Institut fremdüberwacht werden.



### Geregelt durch das Ü-Zeichen

Dachgullys werden nach der DIN EN 1253-2 gefertigt und nach der Bauregelliste A Teil 1 als geregelte Bauprodukte behandelt. Ihre Verwendbarkeit muss in dem dafür erforderlichen Übereinstimmungsnachweis bestätigt sein - deshalb tragen sie das Übereinstimmungszeichen (Ü-Zeichen).



### 6-Jahres-Sicherheit: ZVDH-Materialgarantie

Sita hat für nahezu alle seine Produkte eine umfangreiche Garantie beim ZVDH hinterlegt. Diese bietet den Innungsbetrieben nicht nur Ersatz im Schadensfall, sondern auch die Absicherung der Aus-, Einbau- und - wenn nötig - Gerüstkosten.



## 4 Klimaschützer.

### Interseroh-Klimaschutz-Zertifikat

Sita gehört zu denjenigen, die beim Klimaschutz mit gutem Beispiel vorangehen: Das Recycling von Transportverpackungen hilft dabei, viele Millionen Tonnen an Treibhausgasen zu vermeiden und dabei wertvolle Ressourcen zu schonen.



### Sita nutzt Grünstrom

Die von uns bezogenen Strommengen stammen aus Anlagen, die Strom aus erneuerbaren Energien erzeugen.



### Weitere Sita Qualitätsnachweise:



# Unser Gratis-Berechnungsservice.

**Sie brauchen planerische Sicherheit?  
Wir unterstützen Sie mit Rat und Tat.  
Dabei machen wir es Ihnen ganz leicht:**

Unsere Experten berechnen die normenkonforme Haupt- und Notentwässerung, basierend auf den Daten Ihrer Dachfläche. Durch Nennung Ihres Objektstandorts fließen unter anderem genaue Regen-spende-Daten mit in die Berechnung ein. So bekommen Sie ganz leicht und exklusiv ein genau für Ihr Vorhaben berechnetes Ergebnis - persönlich und präzise. Einfach online unser Formblatt ausfüllen und an uns abschicken.

Bei Fragen rufen Sie uns gerne an oder schreiben Sie uns eine E-Mail:

**+49 2522 8340-160**

**technik@sita-baelemente.de**

Oder chatten Sie mit uns:



sita-baelemente.de



**Die Beratung  
von Sita hat mir  
in allen Planungs-  
und Bauphasen  
Sicherheit gegeben.**

# Sitaleicht. Produkte warten und dokumentieren.

Sicher sein mit Sita und Lock Book - Der kostenlose Dokumentationshelfer für die Hosentasche.

## Deine Vorteile:

### + Zeitersparnis

Lock Book Docu führt dich schnell und zielgerichtet in nur drei Schritten zur fertigen Wartungsdokumentation.

### + Sicherheit

Fehlerfreies und lückenloses Dokumentieren ohne Produktexpertise durch vorgefertigten Fragenkatalog - somit ist immer an alles gedacht.

### + Flexibilität

Perfekte Kombination von App und Web, um vor Ort oder im Büro zu arbeiten.

### + Einfachheit

Dokumentiere die Wartung von Absturzsicherung, Steigtechnik, Entwässerung und Lüftung des Flachdachs mit nur einem Tool.

## Und so einfach geht´s:



**Sita Produkt**  
aus dem  
Produktkatalog  
auswählen



**Fragenkatalog**  
beantworten



**Fotos**  
hinzufügen



**Teilen**  
der fertigen Doku  
direkt per Link





**Erfahre mehr:**



# Anschlussmanschetten mit Artikelendziffern.

Für die Serien SitaStandard, SitaTrendy, SitaDSS Profi, SitaIndra, SitaDSS Indra, SitaVasant\*<sup>5</sup>, SitaEasy, SitaEasy Plus, SitaCompact, SitaCompact Near\*<sup>4</sup>, SitaCarport, SitaMini\*<sup>3</sup>, SitaSani<sup>®</sup>, SitaFireguard<sup>®</sup>, SitaDSS Fireguard<sup>®</sup>, SitaVent Fireguard<sup>®</sup> und SitaVent.

## Manschetten aus der Serienfertigung

Produkt-/Handelsname	Art.-Nr.- Endziffer	Art	Hersteller
Bitumen	00* <sup>1</sup>	Elastomerbitumen	
PVC weich	10	PVC - hellgrau	
Fluid	90	für Flüssigkunststoff (Auftragsbezogene Fertigung: 5 Arbeitstage)	

## Manschetten aus der Sonderfertigung

Auftragsbezogene Fertigung: 5 Arbeitstage

Gegen 18,00 € brutto Aufpreis pro Stück

Produkt-/Handelsname	Art.-Nr.- Endziffer	Art	Hersteller
Alkorplan F35276	49	PVC - mittelgrau	Renolit AG
Alkortec <sup>®</sup>	05	EVA - dunkelgrau	
Alkortop <sup>®</sup> F	41	TPO - sandfarben	
Armourplan G	45	PVC - mittelgrau	IKO Polymeric
Elevate UltraPly	42	TPO/FPO - grau	Holcim Solutions and Products EMEA BV
Elevate UltraPly	54	TPO/FPO - weiß	
Evalastic V	22* <sup>1</sup>	EPDM - hellgrau	Alwitra GmbH
Evalon V	25* <sup>1</sup>	EVA - weiß	
Evalon V	37* <sup>1</sup>	EVA - hellgrau	
Evalon V	50* <sup>1</sup>	EVA - schiefergrau	
EverGuard	77	FPO - hellgrau	BMI Wolfin Bautechnik
Extrapol F	32* <sup>1</sup>	FPO - lichtgrau	Schedetal Folien GmbH
Flagon EP-S	31	FPO - sandgrau	SOPREMA GmbH
Flagon EP	73	FPO - basaltgrau	
Flagon SR	66	PVC - hellgrau	
Hertalan Easy Weld	07	EPDM - schwarz	Carlisle Construction Materials GmbH
Köster ECB 2.0 F	72* <sup>1</sup>	ECB - schwarz	Köster Bauchemie AG
Köster TPO 2.0 F	48* <sup>1</sup>	TPE - hellgrau	
Mapeplan D 15	06	PVC - hellgrau	Mapei GmbH (DE)
Mapeplan-T	04	FPO - smartwhite	
Polyfin 4020 v	16* <sup>1</sup>	FPO - hellgrau	Polyfin AG
Protan D	80	PVC weich - dunkelgrau	Protan Deutschland GmbH
Resitrix CL	01* <sup>2</sup>	EPDM - schwarz	Carlisle Construction Materials GmbH
Rhepanol HG 18	34	PIB - grau	FDT Flachdachtechnologie GmbH & Co. KG
Sarnafil <sup>®</sup> -TG 66-15	24	FPO - beige	
Sarnafil <sup>®</sup> -TG 66-15	76	FPO - grau	Sika GmbH
Sikaplan <sup>®</sup> 15G	09	PVC - hellgrau	
Sintofol RG FR	0104	TPO - hellgrau	GEORG BÖRNER GmbH & Co. KG
Sintofol ST	57	TPO - hellgrau	
Spectraplan SG	46	TPE - grau	IKO Polymeric
Tectofin RV plus	0105* <sup>1</sup>	ASA-PVC-P - grau	BMI Wolfin Bautechnik
Thermofin F15	02	FPO - silbergrau	Paul Bauder GmbH & Co. KG
Thermofol U15	52	PVC - anthrazit	
Thermoplan TL 15	29	FPO - perlweiß	
Thermoplan TL 18	0106	FPO - granitschwarz	
Thermoplan TL 18	0107	FPO - silbergrau	
VAEPLAN F	35	EVA - grau	VAEPLAN GmbH
Wolfin IB	20	PVC-PBV - schwarz	BMI Wolfin Bautechnik

Gegen 47,00 € brutto Aufpreis pro Stück

NovoProof vollflächige Fügung	84	EPDM - schwarz	CQLT SaarGummi Deutschland GmbH
Thermobond R	75	EPDM - schwarz	Sealeco GmbH

Gegen 58,00 € brutto Aufpreis pro Stück

Elevate Quickseam SA Flashing	03	EPDM - schwarz	Holcim Solutions and Products EMEA BV
-------------------------------	----	----------------	---------------------------------------

Gegen 79,00 € brutto Aufpreis pro Stück

Hertalan mit Fügerand	82	EPDM - schwarz	Carlisle Construction Materials GmbH
-----------------------	----	----------------	--------------------------------------

\*<sup>1</sup>Vlieskaschierte Manschette. \*<sup>2</sup>Bitumenseite ist oben. \*<sup>3</sup>außer 03 und 84. \*<sup>4</sup>außer 00 und 90. \*<sup>5</sup>außer 90.

Weitere Manschetten sind auf Anfrage erhältlich.

# Sita360°. Rundgang.

Entdecken Sie Sita ganz einfach und leicht in unserem 360° - Rundgang.



## Sita Produktbereiche:

---



Freispiegel-  
entwässerung



Balkon- und  
Terrassen-  
entwässerung



Brandschutz



Druckströmungs-  
entwässerung



Drainage



Pipe



Notentwässerung



Gründach und  
Retention



Attika-  
entwässerung



Sanierung



Kaskade



Lüftung und  
Rohrdurchführung

**Sita Bauelemente GmbH**  
Ferdinand-Braun-Straße 1  
33378 Rheda-Wiedenbrück  
T +49 2522 8340-0  
E [info@sita-bauelemente.de](mailto:info@sita-bauelemente.de)  
W [sita-bauelemente.de](http://sita-bauelemente.de)

